

CENNIK

Oferta produktów
i rozwiązań izolacyjnych



Cennik ważny od 02.01.2018

ISOVER
SAINT-GOBAIN

DLACZEGO ISOVER?

KOMFORT UŻYTKOWANIA

- Komfort ciepła, ciszy oraz oszczędności w kosztach ogrzewania budynków
- Bezpieczeństwo – produkty niepalne, mogą stanowić barierę dla ognia
- Trwałość – właściwości i parametry techniczne wełny mineralnej nie zmieniają się z upływem czasu
- Łatwy montaż – lekkość, sprężystość, brak sznurkowania, doskonale wypełnia izolowaną przestrzeń
- Poręczne opakowania jednostkowe (w tym innowacyjna etykieta-rączka)

DOŚWIADCZENIE I UZNANIE RYNKOWE

- 350 lat Grupy Saint-Gobain, 80 lat ISOVER na świecie, 25 lat w Polsce
- Godło Teraz Polska dla gamy produktów do dachów skośnych i ścian działowych
- Liczne nagrody: godło konsumenckiego Lidera Jakości, Budowlanej Marki Roku, TopBuilder, Premium Brand
- Aktywny członek stowarzyszeń i organizacji branżowych
- Współpraca z instytucjami naukowymi i uczelniami wyższymi

JAKOŚĆ, BADANIA I ROZWÓJ

- Szeroka, multiplikacyjna oferta produktowa ze wełny mineralnej szklanej i skalnej
- Trwała, sprawdzona, deklarowana i certyfikowana jakość rozwiązań izolacyjnych
- Certyfikaty ISO 9001, 14001 oraz 18001 dla gliwickiego zakładu
- Elastyczność – po uzgodnieniu z Klientem, zrealizujemy produkty o niestandardowych wymiarach
- Doskonałe parametry techniczne produktów, pod stałą kontrolą laboratorium

OCHRONA ŚRODOWISKA

- Energooszczędne i efektywne procesy wytwórcze, w tym zamknięty obieg wody procesowej
- Naturalne surowce mineralne stosowane do produkcji, w tym wysoki udział stłuczki szklanej (70%)
- Redukcja emisji CO₂, ograniczenie kosztów transportu (kompresja produktów)
- Certyfikat ISO 14001 dla zakładu w Gliwicach, atesty higieniczne
- Świadectwa deklaracji środowiskowej typu III dla polskich produktów z wełny szklanej i skalnej

PROFESJONALNY ZESPÓŁ

- Zespół doradców techniczno-handlowych dla każdego kanału sprzedaży w kraju i w eksporcie
- Bezpłatna infolinia Biura Doradztwa Technicznego dostępna od 8.00 do 17.00
- Dział Obsługi Klienta dostępny od 8:00 do 16:00
- Internetowy serwis zamówień – Isover express – 24/7 oraz platforma e-isover.pl
- Centrum szkoleniowe ISOVER – dedykowane szkolenia dla wykonawców i handlowców

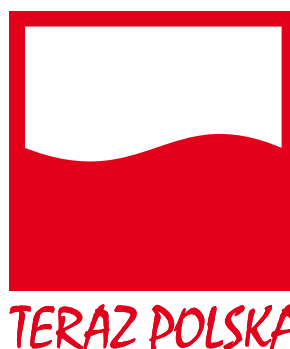

Nasza marka jest fundamentem, solidną podstawą, na której zbudowana jest nasza strategia rynkowa. Z pewnością nie byłibyśmy tu gdzie jesteśmy i nie zbudowalibyśmy tak silnej pozycji rynkowej ISOVER bez wysokiej jakości oferty, zaangażowania naszych zespołów i świetnej współpracy z naszymi partnerami handlowymi. Ale warto zaznaczyć, jak istotnym elementem naszej strategii jest siła marki ISOVER, konsekwencja w budowie jej wizerunku i obietnice, których na co dzień dotrzymujemy: dbamy o komfort użytkowników, mamy zespół profesjonalistów na których można polegać oraz oferujemy najwyższej jakości rozwiązania izolacyjne.

Benedykt Korduła
Dyrektor Marketingu

SPIS TREŚCI

IZOLACJE BUDOWLANE

DACHY SKOŚNE

Super-Mata Plus.....	15
Super-Mata.....	16
Profit-Mata.....	17
Uni-Mata Plus.....	18
Uni-Mata.....	19
Drafter Profi.....	20
Membrana dachowa ISOVER.....	20
Stopair.....	21
System ISOVER Vario	
ISOVER Vario KM Duplex UV.....	22
ISOVER Vario KB1.....	23
ISOVER Vario MultiTape.....	23
System ISOVER Vario Xtra	
ISOVER Vario XtraSafe.....	24
ISOVER Vario XtraFit.....	25
ISOVER Vario XtraFix.....	25
ISOVER Vario XtraTape.....	25
Vario Bond.....	27
Taśma dwustronna.....	27
ISOVER Renover - nakrokwiowa izolacja dachu skośnego..	28

DACHY PŁASKIE

zestaw „Platynowy Dach”.....	31
zestaw „Złoty Dach”.....	32
zestaw „Srebrny Dach”.....	33
Taurus.....	34
Dachoterm SL 37.....	35
Dachoterm S.....	36
Dachoterm G 39.....	37

ŚCIANY ZEWNĘTRZNE

ISOVER Multimax 30.....	39
Super-Vent Plus.....	40
Super-Vent.....	41
Izolacja hybrydowa fasad.....	42
Panel-Płyta Plus.....	43
Ventiterm.....	44
Ventiterm Plus.....	45
Polterm Max Plus.....	46
Łącznik DH do wełny szklanej w fasadach wentylowanych.....	46
Polterm Max.....	47
Talerzyk do łączników DH.....	47

ŚCIANY DZIAŁOWE, PODŁOGI

Akupłyta / Akuplat.....	49
Polterm-Uni.....	50
ISOVER TDPT.....	51
Stropoterm.....	52

GARAŻE, HALE, AGRO, KOMINKI

Stropmax 31.....	55
Hal-mata.....	56
Agro 39.....	57
Płyty kominkowe.....	58

IZOLACJE TECHNICZNE

WENTYLACJA I KLIMATYZACJA

Ventilam Alu.....	62
Ventilam Alu Plus.....	63
Ventilux 6335.....	64

PRZEMYSŁ

Ultimate U TFN 23.....	65
Ultimate U TFA 23.....	66
Ultimate U TPN 34 / U TECH Slab MT 3.1.....	67
TECH Wired Mat MT 3.1.....	68
TECH Wired Mat MT 4.1.....	69
TECH Wired Mat MT 5.1.....	70
TECH Wired Mat MT 5.1 Alu1.....	71
TECH Slab MT 4.1 / PT80.....	72
TECH Slab MT 5.1 / TT700.....	73

WARUNKI DOSTAW.....	74
INSTRUKCJA SKŁADOWANIA	
PRODUKTÓW ISOVER.....	78
DZIAŁ OBSŁUGI KLIENTA.....	83
KONTAKT.....	85

Oznaczenia w cenniku:  wełna szklana  wełna skalna

 zastosowanie główne

 zastosowania dodatkowe

Podane kwoty są cenami netto. Nie zawierają podatku VAT.

Informacje o cenach i kategoriach dostaw obowiązują do dnia wydania kolejnej wersji cennika lub do otrzymania stosownej informacji zgodnej z postanowieniami umowy handlowej.

Na życzenie Klienta, po uzgodnieniu z SAINT-GOBAIN CONSTRUCTION PRODUCTS POLSKA Sp. z o.o., dostępne są wyroby o innych wymiarach, traktowane jako produkty niestandardowe.

Odbarwienia folii oraz produktów ekspozowanych na promienie UV nie wpływają na parametry jakościowe produktu i nie podlegają reklamacji. Produkty mogą różnić się odcieniem od zamieszczonych w cenniku zdjęć.

Wzory opakowań przedstawione w niniejszym cenniku mogą odbiegać od produktów w opakowaniach dostarczonych. Wszelkie niezbędne parametry deklarowane znajdują się na etykietach i Deklaracjach Właściwości Użytkowych (DoP) dostępnych na stronie www.isover.pl.

ISOVER
SAINT-GOBAIN

Dom pełen ciepła – komfortowy i energooszczędny

Biuro Doradztwa Technicznego ISOVER zapewnia pomoc i wsparcie w zakresie doboru rozwiązań izolacyjnych budujących energooszczędność, komfort i trwałość budynku.



Anna Gil

Kierownik Biura

Doradztwa Technicznego ISOVER

Budowa domu jest jedną z najważniejszych decyzji, które podejmujemy w życiu – niejednokrotnie budujemy go nie tylko dla siebie, ale także z myślą o przyszłych pokoleniach, które być może w nim zamieszkają.

Od zastosowanych rozwiązań i materiałów zależeć będzie komfort jego użytkowania przez wiele lat. Planując budowę zwracamy uwagę na estetykę, bardzo ważny jest dla nas komfort, ale również coraz częściej dużą rolę odgrywają aspekty energooszczędności czy ochrony środowiska, które są wyzwaniem dzisiejszego świata.

Chcąc podpowiedzieć, jak zaprojektować i wybudować komfortowy dom, przedstawiamy parę zasad, o których warto pamiętać:

- przy kupnie mieszkania/domu lub już przy wyborze projektu zapytajmy o zastosowane rozwiązania izolacyjne do izolacji termicznej i akustycznej, w tym detale połączeń przegród. To one będą decydować o wysokości naszych rachunków za energię oraz uzyskanym komforcie termicznym i akustycznym z uwzględnieniem bezpieczeństwa mieszkańców i trwałości Waszego domu. Ponadto, późniejsza poprawa standardu naszego domu może się okazać bardzo kosztowna lub wręcz niemożliwa.
- zwracamy uwagę na parametry zastosowanych materiałów, jak również na ich producenta. To on jest gwarantem jakości i trwałości.
- na efekt wykonanych prac budowlanych w tym izolacyjnych, poza samym materiałem ogromny wpływ ma sposób jego montażu. Wybierajmy sprawdzonych wykonawców, np. Licencjonowanych Wykonawców ISOVER.
- szczelność budynku przeciwdziała niekontrolowanej wymianie powietrza, zatem wpływa na jego energooszczędność.

Przy wykonywaniu izolacji pamiętajmy, że:

- prawidłowo zaprojektowana i wykonana warstwa izolacyjna jest ciągła (co eliminuje powstawanie mostków termicznych i akustycznych),
- dach skośny zaleca się izolować 2-warstwowo (układając izolację pomiędzy i pod lub nad krokiewiami)
- przegroda rozdzielająca pomieszczenia ogrzewane od nieogrzewanych (w tym również połać dachowa), powinna od strony ogrzewanej być szczelna. Wszędzie gdzie ma to zastosowanie wykorzystujemy folię paroizolacyjną lub membranę o zmiennym oporze dyfuzyjnym Vario®.
- połać dachowa powinna być wentylowana. O sposobie/rodzaju wentylacji decyduje konstrukcja dachu.

Spełnienie wymogów prawnych dotyczących izolacyjności termicznej i akustycznej przegród nie zawsze oznacza uzyskanie komfortowego budynku. W oparciu o wieloletnie doświadczenie i opinie naszych Klientów ISOVER rekomenduje wykonanie izolacji przegród w układzie jak poniżej:

1. dach skośny (poddasze użytkowe) – Super-Mata lub Super-Mata Plus gr. 30cm w układzie dwuwarstwowym
2. dach skośny (strop nad poddaszem użytkowym) – Super-Mata lub Super-Mata Plus grubość 30 cm w układzie dwuwarstwowym
3. dach skośny izolacja nakrokwiowa – zestaw RENOVER z Super-Matą gr. 35cm
4. dach płaski – Zestaw Złoty Dach gr. 30cm lub Zestaw Srebrny Dach gr. 35cm
5. ściana zewnętrzna (ETICS)– ISOVER TF TERMO gr. 25cm
6. ściana zewnętrzna (fasada wentylowana) – zestaw Super-Vent Plus gr. 25cm + Polterm Max Plus gr. 5cm
7. podłoga na gruncie – Stropoterm gr. 20cm
8. strop międzykondygnacyjny – Stropoterm gr. 8cm
9. ściana wewnętrzna (sucha zabudowa) – Aku-Płyta gr. 15cm

Wełna ISOVER wytwarzana jest z poszanowaniem środowiska naturalnego. Zastosowanie wełny mineralnej ISOVER jako izolacji termicznej zmniejsza zapotrzebowanie budynków na energię cieplną, podczas której dochodzi do emisji CO₂ do atmosfery. Tym samym izolacja ISOVER chroni środowisko naturalne.





Ewa Bryś
Inżynier Biura
Doradztwa Technicznego ISOVER



Justyna Wieczorek
Inżynier Biura
Doradztwa Technicznego ISOVER

W czym możemy pomóc?

ISOVER to najwyższej jakości materiały i rozwiązania izolacyjne dla szeroko rozumianego budownictwa – mieszkalnego, użyteczności publicznej, rolniczego, halowego, jak również przemysłu i energetyki.

Naszym celem jest uzyskanie komfortu cieplnego, ekonomicznego, akustycznego, bezpieczeństwa i trwałość budynków, instalacji oraz ochrona środowiska naturalnego.

Jesteśmy również po to, by wspierać naszych Klientów na każdym etapie pracy z izolacją:

- podczas projektowania i doboru izolacji,
- budowy lub modernizacji,
- przy sprzedaży naszych materiałów.

Nasi inżynierowie – konsultanci służą swoją wiedzą pod bezpłatnym numerem telefonu

800 163 121

od poniedziałku do piątku w godzinach 8:00 – 17:00.

Zachęcamy również do kontaktu pod adresem:

konsultanci.isover@saint-gobain.com



MAMY MODELE BIM!

BIM - modelowanie informacji o budynku (ang. Building Information Modeling) staje się coraz ważniejszym aspektem w prowadzeniu i realizacji projektów budowlanych. Aby wspierać ten proces, ISOVER stworzył pierwsze modele BIM ze swoimi rozwiązaniami. Projektantom zostały udostępnione biblioteki do projektowania w AUTODESK®REVIT, a mianowicie biblioteka materiałów ISOVER oraz biblioteki rozwiązań ścian działowych, fasady wentylowanej, ściany zewnętrznej izolowanej metodą lekką mokrą (ETICS), podłóg, dachów skośnych i dachów płaskich z izolacją termiczną i akustyczną z wełny mineralnej ISOVER.

Wszystkie produkty z aktualnej oferty ISOVER tj. wełna mineralna dedykowana do izolacji termicznej i akustycznej w budownictwie, HVAC oraz przemysłu oraz membrany i folie znalazły się w bibliotece materiałów do projektowania w AUTODESK®REVIT.

Justyna Wieczorek
Biuro Doradztwa Technicznego

ISOVER
SAINT-GOBAIN

FUNDUSZ ROZWOJU KLIENTA

- 5 LAT WSPÓLNYCH DZIAŁAŃ MARKETINGOWYCH Z ISOVER

Aktywnie doradzamy i wspieramy w efektywnym wykorzystaniu Funduszu na wspólne akcje marketingowe, bo kluczem do sukcesu jest efektywna koordynacja wspólnych działań!

W ramach „Funduszu Rozwoju Klienta” promujemy aktywność w trzech głównych kategoriach:

- **Szkolenia:**
 - „Poznaj ISOVER”
 - szkolenia produktowe teoretyczne i praktyczne
- **Promocje:**
 - finansowanie wspólnych kampanii reklamowych
 - indywidualne wspólne promocje lokalne
- **Wspólne działania wspierające sprzedaż, w tym:**
 - gadżety i ubrania robocze z logotypami
 - ekspozycja w punktach sprzedaży



SKARBNICA POMYSŁÓW

Drogi Kliencie! Handlowiec ISOVER, z którym pracujesz na co dzień, jest skarbnicą pomysłów i inicjatyw, zapytaj naszego doradcę o pomysły na nowe działania rynkowe i marketingowe. Zaproponuj Ci także grafikę do wspólnych reklam, z pomocą Działu Marketingu możemy wspólnie stworzyć projekty, które zainteresują inwestorów.

Alicja Czuba
Dział Marketingu



Centrum szkoleniowe ISOVER w Gliwicach – zapraszamy wykonawców na szkolenia praktyczne



Poznasz najnowsze rozwiązania i trendy w zakresie izolacji



Dowiesz się jak uniknąć błędów podczas izolowania



Podniesiesz kompetencje i uzyskasz przewagę konkurencyjną



Wymienisz się doświadczeniem z innymi ekspertami od izolacji



Otrzymasz certyfikat ukończenia szkolenia praktycznego



Postawisz pierwszy krok do uzyskania licencji wykonawcy ISOVER



CERTYFIKOWANI WYKONAWCY

Nawet najlepszy na rynku produkt nie stworzy „domu pełnego ciepła” bez prawidłowego montażu. Zaufaj certyfikowanym wykonawcom ISOVER, których listę znajdziesz na Isover.pl

Tomasz Latosiński
Dział Sprzedaży



ISOVER
SAINT-GOBAIN

**MISTRZOWIE
IZOLACJI**
ISOVER



**6
EDYCJA**

od 01.10.2017
do 30.09.2018

NAGRODA GŁÓWNA



Wyjazd na rafting

Dla każdego, kto
zdobędzie 2000 pkt

IZOLUJ i ZYSKAJ!

100 ATRAKCYJNYCH NAGRÓD

100 nagród w 6 kategoriach: elektronika, sprzęt agd, sport, cztery kółka, premium, praca. W kategorii praca aż 40 atrakcyjnych nagród oraz bony na paletę wełny Super-Mata Plus i folię Vario XtraSafe.

RANKING PÓŁFINAŁOWY

Z nagrodami:

- bon na 1 paletę Super-Maty Plus dla pierwszych 5 osób,
- bon na 1 rolkę folii Vario XtraSafe dla kolejnych 5 osób,
- nóż lub łata do cięcia wełny dla kolejnych 30 osób, którzy od października 2017 do końca marca 2018 prześlą najwięcej etykiet z produktów premiowanych.

NAGRODA GŁÓWNA

Z okazji 25-lecia ISOVER nagroda o wartości **2500 zł brutto dla każdego** kto zdobędzie 2000 punktów: wyjazd na rafting z ISOVER lub nagroda rzeczowa do wyboru.

JAK ZDOBYWAĆ NAGRODY

Od 01.10.2017 do 30.09.2018 zbieraj etykiety z premiowanych produktów. Przesyłaj etykiety w czasie trwania promocji do Biura Obsługi Promocji. ZASADA JEST PROSTA:

1 etykieta = 1 punkt

PRODUKTY PREMIOWANE

Super-Mata Plus, Super-Mata, Profit-Mata, Uni-Mata Plus, Uni-Mata, Vario, Renover.

KONTAKT

Biuro Obsługi Promocji i adres do wysyłki etykiet:
MPL Verbum S.A., ul. Szelałowska 45A, 61-626 Poznań,
tel. 61 / 825 07 85, info@mistrzowieizolacji.pl

WYBRANE NAGRODY

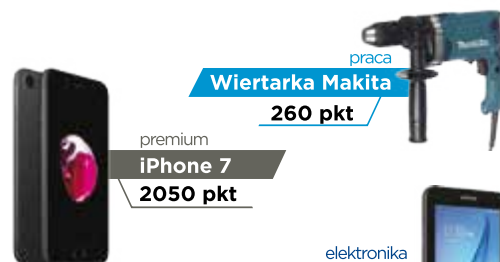

praca
Wiertarka Makita
260 pkt

premium
iPhone 7
2050 pkt

elektronika
Tablet Samsung
395 pkt



cztery kółka
Alkomat
230 pkt



praca
Bon na 1 x paleta Super-Mata Plus
990 pkt



sprzęt AGD
Myjka do okien Karcher
250 pkt

sport
Torba sportowa Nike
85 pkt

ISOVER
SAINT-GOBAIN

www.mistrzowieizolacji.pl

Zapraszamy na WWW i do korzystania z pomocnych aplikacji

WWW.ISOVER.PL/GDZIE-KUPIĆ



WWW.E-ISOVER.PL



WWW.FACEBOOK.COM/ISOVERPL



WWW.YOUTUBE.COM/ISOVERPL



APP-POMIAR DECYBELI
WWW.CIESZSIECISZA.PL

WWW.ISOVEREXPRESS.PL

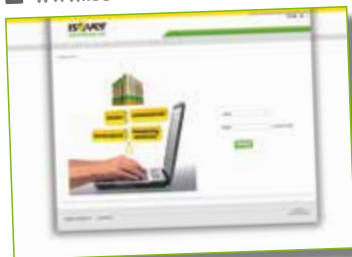

WWW.ISOVER.PL



POBIERZ APKĘ ISOVER PL NA SMARTFON



Google play

Available on the App Store



POBIERZ APLIKACJĘ ISOVER PL

Z myślą o profesjonalistach branży izolacyjnej udostępniliśmy w Google Play i AppStore aplikację mobilną ISOVER PL, która w konkretny i maksymalnie obrazowy sposób pokazuje, o co chodzi w izolowaniu. Apka zawiera porównywarke materiałów izolacyjnych, kalkulator ciepłoty, kalkulator ilości rolek, demonstrator akustyki, multimedialną szkołę izolacji, uporządkowany przegląd oferty ISOVER i szereg innych przydatnych funkcji, a zarejestrowanym Wykonawcom zapewnia dostęp do katalogu nagród i konta w programie Mistrzowie Izolacji. Zachęcamy do korzystania!

Wojciech Lyszczyna
Dział Marketingu

ISOVER
SAINT-GOBAIN

ETYKIETY NA PRODUKTACH ISOVER

Dobrze przemyśl wybór materiału izolacyjnego, ma on ogromny wpływ na uzyskanie komfortu w budynku. Sprawdź, z jakiego materiału i w jakich warunkach został wykonany materiał izolacyjny, tak byś miał gwarancję, że otrzymasz to, za co płacisz i co będzie skutecznie kształtować Twój standard mieszkania przez wiele lat. Dobierz izolację optymalną do zastosowania oraz porównaj parametry techniczne oferowanych na rynku produktów. Ogromną ilość informacji o produkcie znajdziesz na jego etykiecie.

Poniżej pokazujemy, jak je rozpoznać.

Lambda deklarowana (λ_D)*

to deklarowana przez producenta wartość współczynnika przewodzenia ciepła. Charakteryzuje ona właściwości termoizolacyjne materiału. Im jest niższa, tym materiał lepiej izoluje.

Pamiętaj! Każda cyfra ma tutaj znaczenie.

* Litera D jest obowiązkowa!

Kod produktu

dla wełn mineralnych w budownictwie rozpoczyna się symbolami „MW-EN13162”. Każdy kolejny symbol oznacza deklarowane przez producenta parametry produktu. Na ich podstawie możesz „dopasować” produkt do zastosowania. Na stronie obok przedstawiamy najczęściej deklarowane parametry i odpowiadające im symbole.

Klasa reakcji na ogień (zwana też euroklasą)

informuje Cię, jak materiał został sklasyfikowany w zakresie palności. Najwyższe klasy to klasy A1 i A2, tymi symbolami określane są materiały niepalne, poprawiające bezpieczeństwo pożarowe budynku.

Opór cieplny R_D

od lambda oraz grubości izolacji zależy opór cieplny R_D , którego wartość określa zdolność produktu do powstrzymania strat ciepłych. Im niższa lambda i grubsza warstwa izolacji, tym wyższy opór cieplny, a im wyższy opór cieplny, tym lepiej zaizolowana termicznie przegroda.

Producent

ta informacja daje Ci wiedzę o tym, kto wyprodukował materiał i tym samym, kto bierze odpowiedzialność za to, że spełnia on deklarowane parametry. Producent jest Twoim gwarantem.



W krajach UE wyroby budowlane zgodnie z normami zharmonizowanymi są oznaczone symbolem CE. W przypadku wełny mineralnej znakowaniu CE towarzyszy kod produktu. Kod produktu (kod oznaczania wyrobu) informuje, które parametry spośród wielu opisanych w normie są deklarowane przez producenta dla danego wyrobu i jaka jest klasa lub poziom ich spełnienia.

Przykładowy kod na etykiecie:

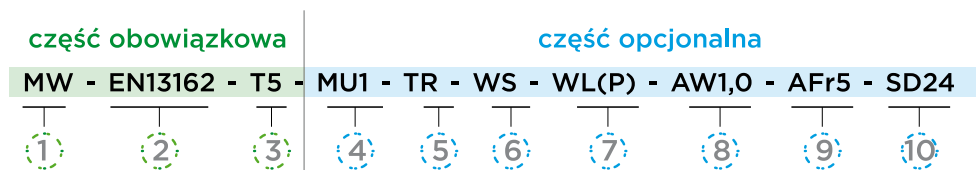

Najczęściej stosowane symbole w kodach produktów to:

- 1 **MW** – skrót terminu wełna mineralna (Mineral Wool).
- 2 **EN13162** – numer normy europejskiej, która obejmuje wyrób.
- 3 **Ti** – tolerancja grubości; symbol na etykiecie określa klasę tolerancji. ISOVER w kartach katalogowych swoich produktów podaje tolerancje grubości odpowiadające poszczególnym produktom.

Poziom lub klasa	Tolerancje grubości	
T1	-5% lub -5mma	Przekroczenie dopuszczalne
T2	-5% lub -5mma	+15% lub +15mmb
T3	-3% lub -3mma	+10% lub +10mmb
T4	-3% lub -3mma	+5% lub +5mmb
T5	-1% lub -1mma	+3mm
T6	-5% lub -1mma	+15% lub +3mma
T7	0	+10% lub +2mma

a - ta wartość, która daje liczbowo większą tolerancję
b - ta wartość, która daje liczbowo mniejszą tolerancję

- 4 **MU1** – przenikanie pary wodnej; wełna mineralna jest produktem paroprzepuszczalnym, tzw. oddychającym, dlatego też parametr ten dla produktów z wełny mineralnej określany jest najlepszą wartością liczbową 1.
- 5 **TR** – wytrzymałość na rozciąganie prostopadle do powierzchni czołowych; parametr określający wytrzymałość produktu na działanie sił zrywających, np. wiatru.
- 6 **WS** – krótkotrwała nasiąkliwość wodą; parametr nie jest wyrażany wartością liczbową, lecz jedynie symbolem, określa brak nasiąkliwości; parametr w sposób szczególny wyróżnia produkty, które dedykowane są do zastosowań tam, gdzie produkt pracuje w warunkach zwiększonej wilgotności, np. jako izolacja ścian zewnętrznych.
- 7 **WL(P)** – długotrwała nasiąkliwość wodą; parametr nie jest wyrażany wartością liczbową, lecz jedynie symbolem, określa brak nasiąkliwości; parametr w sposób szczególny wyróżnia produkty, które dedykowane są do zastosowań, gdzie produkt pracuje w warunkach przejściowego kontaktu z wodą, np. wełny fasadowe pod tynk.
- 8 **AW1** – ważony współczynnik pochłaniania dźwięku; jest jednym z parametrów określających zdolność produktu do pochłaniania dźwięku (dźwięki powietrzne); wyrażany jest wartością liczbową od 0 (co odpowiada całkowitemu odbiciu dźwięku) do 1 (co odpowiada całkowitemu pochłanianiu dźwięku).
- 9 **AF1** – oporność przepływu powietrza; jest jednym z parametrów określających zdolność produktu do pochłaniania dźwięku (dźwięki powietrzne); parametr określany jest liczbowo, a zależność zdolności pochłaniania od jego wartości nie jest liniowa. Na podstawie badań tej zależności ISOVER przyjmuje wartość AFI na poziomie 5, jako tę, która charakteryzuje produkt, jako materiał pochłaniający dźwięki powietrzne.
- 10 **SD1** – deklarowany poziom sztywności dynamicznej; parametr charakteryzujący produkt pod kątem zdolności pochłaniania dźwięków uderzeniowych, tzn. wynikających np. z chodzenia po podłodze, czy przesuwania krzesła. Parametr określany jest liczbowo, im mniejsza wartość, tym większa zdolność produktu do tłumienia dźwięków uderzeniowych. Sztywność dynamiczna deklarowana jest w poziomach co 1 MN/m³.

Nowe, bardziej odporne opakowanie zbiorcze MPS



Już od sierpnia* – nowe, bardziej odporne na uszkodzenia opakowanie zbiorcze MPS dla produktów z wełny mineralnej szklanej ISOVER.

- mocna, jednowarstwowa folia – rękaw
- lepsza stabilność w transporcie
- możliwość składowania pod chmurką pomimo niesprzyjających warunków atmosferycznych (ekspozycja na UV)
- większa odporność na osadzanie kurzu oraz uszkodzenia mechaniczne

* informujemy iż nasze centrum logistyczne obsługuje magazyn z zachowaniem zasady FiFo. Produkty w nowych opakowaniach zbiorczych będą dostarczane po wyczerpaniu magazynu produktów wyprodukowanych przed zmianą.

ISOVER
SAINT-GOBAIN

Tabela zastosowań produktów budowlanych

Izolacje Budowlane ISOVER	Super-Mata Plus	Super-Mata	Profit-Mata	Uni-Mata Plus	Uni-Mata	Draftex Profi	Membrana dachowa ISOVER	STOPAIR	ISOVER Vario®	ISOVER Vario® XtraSafe	Vario Bond	Taśma dwustronna	ISOVER Renover	zestaw „Platynowy Dach”	zestaw „Złoty Dach”	zestaw „Srebrny Dach”	Taurus
Dachy skośne																	
Poddasza nieużytkowe																	
Stropodachy																	
Konstrukcje szkieletowe																	
Ściany działowe																	
Fasady, fasady wentylowane																	
Fasady - pozostałe (mury trójwarstwowe, itp.)																	
Hale przemysłowe																	
Dachy płaskie																	
Podłogi lekkie																	
Podłogi pływające																	



NASZE INSPIRACJE

Tworząc rozwiązania i produkty, kierujemy się drogowskazami jakimi są opinie i potrzeby Klientów. Klimat, Natura i Ludzie to wspaniałe inspirujący Klienci.

Kuba Błażewicz
Dział Marketingu



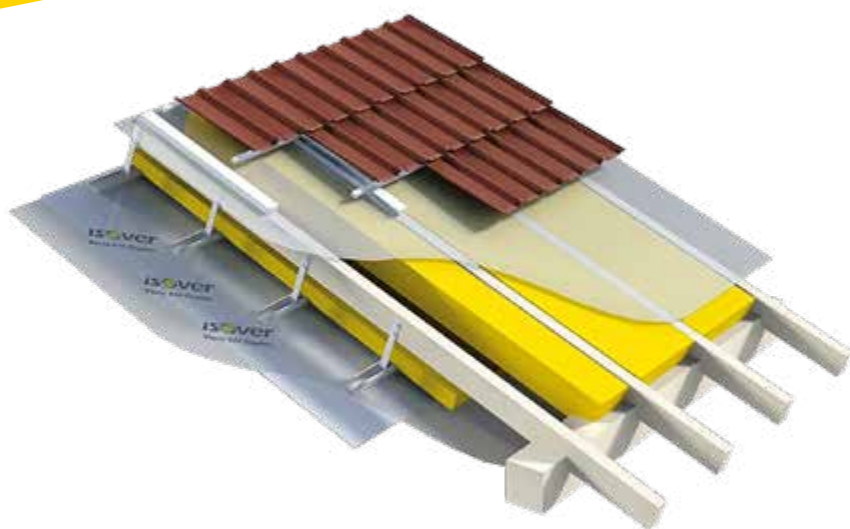

WEŁNA SZKLANA

- ISOVER Multimax 30 $\lambda_D = 0,030$
- Super- Mata Plus $\lambda_D = 0,032$
 - Super-Mata $\lambda_D = 0,033$
 - Profit-Mata $\lambda_D = 0,035$
- Uni-Mata Plus $\lambda_D = 0,038$
 - Uni-Mata $\lambda_D = 0,039$

MEMBRANY I AKCESORIA

- system ISOVER Vario® XtraSafe
- system ISOVER Vario® KM Duplex
 - Stopair

WIATROIZOLACJA

- DRAFTEX profi
- Membrana Dachowa ISOVER

DACH SKOŚNY - IZOLACJA OD WEWNĄTRZ I OD ZEWNĄTRZ

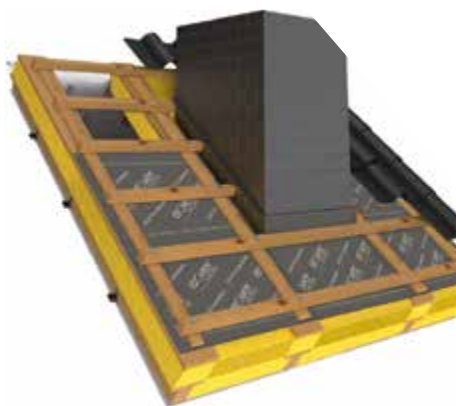
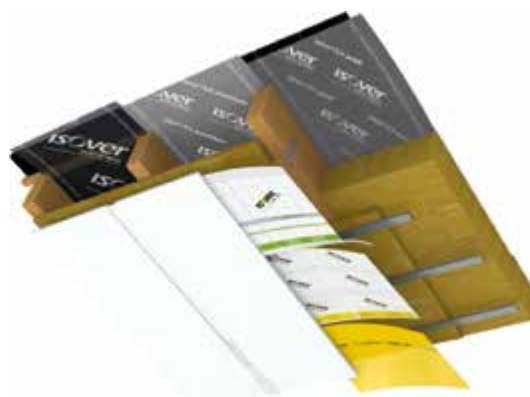

CZY WIESZ, ŻE...

- Zgodnie z warunkami technicznymi dla budynków mieszkalnych, które obowiązywać będą od 2021 roku w dachu skośnym należy użyć minimum 280 mm Uni-Maty lub 240 mm Super-Maty
- Wełna mineralna szklana ISOVER to materiał trwale sprężysty. To istotna cecha dla produktu montowanego pomiędzy elementami konstrukcyjnymi dachu skośnego, które ciągle pracują.
- System inteligentnej membrany paroizolacyjnej ISOVER Vario® zapewnia odpowiednie zarządzanie wilgocią w przegrodzie, dzięki czemu zapewniona jest trwałość i bezpieczeństwo drewnianej konstrukcji oraz zdrowe, wolne od grzybów i pleśni powietrze w domu.
- Izolacja z wełny mineralnej szklanej jest niezwykle trwała. Zamontowana w prawidłowy sposób nie zmienia swoich parametrów przez dziesiątki lat.



dotatkowe zastosowania



stropy



podłogi między legarami

SUPER-MATA PLUS

Wełna szklana w rolce o najniższym współczynniku przewodzenia ciepła – lambda. Nie wymaga sznurkowania.



TERAZ POLSKA

numer produktu	kategoria dostaw	wymiary [mm]	grubość [mm]	m ² /opak.	m ² /pal.	R _D	il. rolek / pal.	cena [zł/m ²]
101205830	C	9000/1200	50	10,80	129,60	1,55	12	12,60
101205836	A	4500/1200	100	5,40	64,80	3,10	12	24,40
101205840	A	3000/1200	150	3,60	43,20	4,65	12	35,70
101205842	C	2800/1200	160	3,36	40,32	5,00	12	38,30

* Produkt dostępny wyłącznie w opakowaniach zbiorczych

KLASYFIKACJA

Norma: EN13612:2012
 Kod wyrobu: MW-EN 13162-T3-MU1- AFR5
 Atest higieniczny GUM: 68/322/71/2016
 Deklaracja właściwości użytkowych: www.isover.pl/DoP

PARAMETRY TECHNICZNE

Parametr	Jednostka	Wartość	Norma
Deklarowany współczynnik przewodzenia ciepła λ_D	W/mK	0,032	EN 12667
Współczynnik oporu dyfuzyjnego pary wodnej – MU	-	1	EN 12086
Deklarowany poziom oporności przepływu powietrza AFR	kPa s/m ³	≥5	EN 2953
Klasa reakcji na ogień	-	A1	EN 13501-1
Klasa tolerancji grubości	-	T3	EN 823



DBAMY O JAKOŚĆ

Stale czuwamy nad jakością naszych produktów. Nasze laboratorium i wykwalifikowani specjaliści wykonują codziennie (24/7) dziesiątki pomiarów gotowych produktów by zapewnić najwyższą jakość naszych materiałów

Anna Krynicka
 Dział Kontroli Jakości



ISOVER
 SAINT-GOBAIN



dotatkowe
zastosowania



stropy



podłogi
między
legarami

SUPER-MATA

Mata z wełny mineralnej otrzymanej z włókien szklanych o doskonałych właściwościach izolacyjnych. Szybki montaż - nie wymaga sznurkowania.



numer produktu	kategoria dostaw	wymiary [mm]	grubość [mm]	m ² /opak.	m ² /pal.	R _D	il. rolek / pal.	cena [zł/m ²]
101205790	D	2x*7500/1200	30	18,00	432,00	0,90	24	9,50
101205730	A	9500/1200	50	11,40	273,60	1,50	24	11,40
101205740	A	4500/1200	100	5,40	129,60	3,00	24	21,90
101205750	A	3100/1200	150	3,72	89,28	4,50	24	32,40
101205760	A	2600/1200	180	3,12	74,88	5,45	24	38,30
101205770	A	2400/1200	200	2,88	69,12	6,05	24	42,00
101205780	D	2200/1200	230	2,64	63,36	6,95	24	48,30

* 2x .../... oznacza dwie maty w rolce.

* Produkt dostępny tylko w zbiorczych opakowaniach MPS.

KLASYFIKACJA

Norma:

PN-EN 13162+A1:2015-04

Deklaracja właściwości użytkowych:

www.isover.pl/DoP

Kod wyrobu:

MW-EN13162-T2-MU1-AFr5

Atest higieniczny GUM:

68/322/71/2016

PARAMETRY TECHNICZNE

Parametr	Jednostka	Wartość	Norma
Deklarowany współczynnik przewodzenia ciepła λ_D	W/mK	0,033	EN 12667
Współczynnik oporu dyfuzyjnego pary wodnej - MU	-	1	EN 12086
Deklarowany poziom oporności przepływu powietrza AFR	kPa s/m ²	≥5	EN 2953
Klasa reakcji na ogień	-	A1	EN 13501-1
Klasa tolerancji grubości	-	T2	EN 823



NAGRODY NA MIARĘ

Z okazji 25-lecia ISOVER tegoroczna nagroda główna 6. już edycji konkursu to wyjazd na rafting z ISOVER lub nagroda rzeczowa do wyboru. Dodatkowo 100 nagród katalogowych za zdobyte punkty w 6 kategoriach: elektronika, sprzęt agd, sport, cztery kółka, premium i praca. W kategorii praca aż 40 atrakcyjnych nagród oraz bony na paletę wełny Super-Mata Plus oraz folię Vario XtraSafe. Jak wziąć udział w programie? Wejdź na stronę www.mistrzowieizolacji.pl i wypełnij krótki formularz rejestracyjny. Pamiętaj - to Ty decydujesz, która nagroda przyda Ci się w pracy lub domu albo po prostu sprawi Ci przyjemność.

Anna Kozera
Dział Marketingu



dotądowe
zastosowania



PROFIT-MATA

Mata z wełny mineralnej otrzymanej z włókien szklanych o wysokich właściwościach izolacyjnych. Szybki montaż - nie wymaga sznurkowania.



numer produktu	kategoria dostaw	wymiary [mm]	grubość [mm]	m ² /opak.	m ² /pal.	R _D	il. rolek / pal.	cena [zł/m ²]
101203160	A	12000/1200	50	14,40	345,60	1,40	24	8,80
101203165	A	6000/1200	100	7,20	172,80	2,85	24	17,30
101203170	A	4000/1200	150	4,80	115,20	4,25	24	25,20
101203172	A	3300/1200	180	3,96	95,04	5,10	24	30,30
101203175	A	3000/1200	200	3,60	86,40	5,70	24	32,80
101203180	C	2600/1200	230	3,12	74,88	6,55	24	37,50
101203185	D	2500/1200	250	3,00	72,00	7,10	24	40,50

* Produkt dostępny wyłącznie w opakowaniach zbiorczych. Wymiary palety 1200x1230mm..

KLASYFIKACJA

Norma: PN-EN 13162+A1:2015-04
 Deklaracja właściwości użytkowych: www.isover.pl/DoP
 Kod wyrobu: MW-EN13162-T3-MU1-AFr5
 Atest higieniczny GUM: 68/322/71/2016

PARAMETRY TECHNICZNE

Parametr	Jednostka	Wartość	Norma
Deklarowany współczynnik przewodzenia ciepła λ_p	W/mK	0,035	EN 12667
Współczynnik oporu dyfuzyjnego pary wodnej - MU	-	1	EN 12086
Deklarowany poziom oporności przepływu powietrza AFR	kPa s/m ³	≥5	EN 2953
Klasa reakcji na ogień	-	A1	EN 13501-1
Klasa tolerancji grubości	-	T3	EN 823



OD PROJEKTU DO BUDOWY

Codziennie staramy się towarzyszyć naszym Partnerom w procesie inwestycyjnym, pomagając sprostać wyzwaniom z jakimi zmierzamy się podczas każdego etapu procesu budowy - od projektu, doboru rozwiązań, zaopatrzenia odpowiednim materiałem w odpowiednim czasie, wyszkoleniem fachowców, aż po wsparcie w weryfikacji i odbiorze wykonanych prac.

Janusz Łyczko
Dział Sprzedaży

ISOVER
SAINT-GOBAIN



dotatkowe
zastosowania



stropy



podłogi
między
legarami

UNI-MATA PLUS

Mata z wełny mineralnej szklanej o uniwersalnym zastosowaniu i podwyższonej izolacyjności termicznej.



numer produktu	kategoria dostaw	wymiary [mm]	grubość [mm]	m ² /opak.	m ² /pal.	R _D	il. rolek / pal.	cena [zł/m ²]
101201150	A	2x* 8400/1200	50	20,16	483,84	1,30	24	6,60
101201111	A	8400/1200	100	10,08	241,92	2,60	24	12,70
101201125	A	6000/1200	150	7,20	172,80	3,90	24	18,40
101201120	A	4450/1200	200	5,34	128,16	5,25	24	23,60

* 2x .../... oznacza dwie maty w rolce.

* Produkt dostępny wyłącznie w opakowaniach zbiorczych. Wymiary palety 1200x1300 mm.

KLASYFIKACJA

Norma: PN-EN 13162:2013-05 (IDT. EN 13162:2012)
 Deklaracja właściwości użytkowych: www.isover.pl/DoP
 Kod wyrobu: MW-EN13162-T1-MU1-AFr5
 Atest higieniczny GUM: 68/322/71/2016

PARAMETRY TECHNICZNE

Parametr	Jednostka	Wartość	Norma
Deklarowany współczynnik przewodzenia ciepła λ_D	W/mK	0,038	EN 12667
Współczynnik oporu dyfuzyjnego pary wodnej – MU	-	1	EN 12086
Deklarowany poziom oporności przepływu powietrza A _{Fr}	kPa s/m ³	≥5	EN 2953
Klasa reakcji na ogień	-	A1	EN 13501-1
Klasa tolerancji grubości	-	T1	EN 823



UNI-MATA PLUS

Wełna mineralna szklana ISOVER to materiał trwale sprężysty? To istotna cecha dla produktu montowanego pomiędzy elementami konstrukcyjnymi dachu skośnego, które ciągle pracują.



dotądowe
zastosowania



UNI-MATA

Mata z wełny mineralnej otrzymanej z włókien szklanych.
Najpopularniejszy produkt do dachu skośnego na rynku.



numer produktu	kategoria dostaw	wymiary [mm]	grubość [mm]	m ² /opak.	m ² /pal.	R _D	il. rolek / pal.	cena [zł/m ²]
101200405	A	2x8000*/1200	50	19,20	460,80	1,25	24	6,20
101200408	C	2x5500*/1200	80	13,20	316,80	2,05	24	10,10
101200410	A	8000/1200	100	9,60	230,40	2,55	24	12,10
101200412	C	7000/1200	120	8,40	201,60	3,05	24	15,20
101200415	A	5750/1200	150	6,90	165,60	3,80	24	17,40
101200418	A	4750/1200	180	5,70	136,80	4,60	24	20,20
101200420	A	4250/1200	200	5,10	122,40	5,10	24	22,30
101200422	C	3750/1200	220	4,50	108,00	5,60	24	24,40
101200450	D	3300/1200	250	3,96	95,04	6,40	24	27,80

* 2x .../... oznacza dwie maty w rolce.

* Produkt dostępny wyłącznie w opakowaniach zbiorczych. Wymiary palety 1200x1300mm..

KLASYFIKACJA

Norma: PN-EN 13162+A1:2015-04
 Deklaracja właściwości użytkowych: www.isover.pl/DoP
 Kod wyrobu: MW-EN13162-T1-MU1-AFr5
 Atest higieniczny GUM: 68/322/71/2016
 Deklaracja środowiskowa zgodna z serią norm ISO 14040 (czerwiec 2009)
 dla produktów w grubościach 100 i 200 mm

PARAMETRY TECHNICZNE

Parametr	Jednostka	Wartość	Norma
Deklarowany współczynnik przewodzenia ciepła λ_D	W/mK	0,039	EN 12667
Współczynnik oporu dyfuzyjnego pary wodnej - MU	-	1	EN 12086
Deklarowany poziom oporności przepływu powietrza A _{Fr}	kPa s/m ³	≥5	EN 2953
Klasa reakcji na ogień	-	A1	EN 13501-1
Klasa tolerancji grubości	-	T1	EN 823



INFOLINIA RADZI

Od ponad 10 lat ISOVER oferuje nieodpłatne doradztwo techniczne. W tym czasie odebraliśmy kilkadziesiąt tysięcy telefonów! Dzięki temu nie tylko pomogliśmy tysiącom Klientów, ale również doskonale wiemy co jest dla nich ważne. Na bazie tej wiedzy budujemy swoją ofertę produktową i informacyjną. Zadzwoń i sprawdź. 800 163 121

Ania Gil
Biuro Doradztwa Technicznego

ISOVER
SAINT-GOBAIN



dotatkowe
zastosowania



ściany

DRAFTEX PROFİ

Wysokoparoprzepuszczalna membrana dachowa 150

numer produktu	kategoria dostaw	wymiary [mm]	m ² /rolkę	il. rolek / pal.	cena [zł/m ²]	cena [zł/rolkę]
101804017	A	50 000/1 600	80,00	54	5,90	472,00

* Sprzedaż do dystrybucji w rolkach.

KLASYFIKACJA

Polska Norma:

PN-EN 13859-1: Wrzesień 2010

PN-EN 13859-2: Wrzesień 2010

Deklaracja właściwości użytkowych:

www.isover.pl/DoP

PARAMETRY TECHNICZNE

Parametr	Jednostka	Wartość
Równoważna grubość warstwy powietrza	S _d	≤0,015 m (+0,02m/-0,01m)
Maksymalna siła rozciągająca - wzdłuż - w poprzek	N/50 mm	320 [+60/-90 190 [+60/-90]
Temperatura użytkowa	°C	-37 do +120
Gramatura	g/m ²	150
Odporność na czynniki atmosferyczne	mies.	3



MEMBRANA DACHOWA ISOVER

Wysokoparoprzepuszczalna wiatroizolacyjna membrana dachowa 115

dotatkowe
zastosowania



ściany

numer produktu	kategoria dostaw	wymiary [mm]	m ² /rolkę	il. rolek / pal.	cena [zł/m ²]	cena [zł/rolkę]
101804016	A	50 000/1 600	80,00	50	4,30	344,00

* Sprzedaż do dystrybucji w rolkach.

KLASYFIKACJA

Polska Norma:

PN-EN 13859-1: Wrzesień 2010

PN-EN 13859-2: Wrzesień 2010

Deklaracja właściwości użytkowych:

www.isover.pl/DoP

PARAMETRY TECHNICZNE

Parametr	Jednostka	Wartość
Równoważna grubość warstwy powietrza	S _d	=0,015 m (+0,02m/-0,01m)
Maksymalna siła rozciągająca - wzdłuż - w poprzek	N/50 mm	230 [+60/-80 135 [+60/-80]
Gramatura	g/m ²	115
Odporność na czynniki atmosferyczne	mies.	3





dotatkowe
zastosowania



STOPAIR

Wysokiej jakości folia paroizolacyjna

numer produktu	kategoria dostaw	wymiary [mm]	m ² /rolkę	il. rolek / pal.	cena [zł/m ²]	cena [zł/rolkę]
101802004	A	33 333/3 000	100,00	60	2,70	270,00
101802005	A	25 000/2 700	67,50	70	2,70	182,25

* Sprzedaż do dystrybucji w rolkach.

KLASYFIKACJA

Polska Norma: PN-EN 13984: Czerwiec 2013
 Deklaracja właściwości użytkowych: www.isover.pl/DoP

PARAMETRY TECHNICZNE

Parametr	Jednostka	Wartość
Opór dyfuzyjny pary wodnej (wg PN-EN 1931):	S _d	=100 m (+40/-0)
Maksymalna siła rozciągająca - wzdłuż - w poprzek	N/50 mm	min. 100 min. 100
Odporność na czynniki atmosferyczne	mies.	3



ZADOWOLONY KLIENT

Najbardziej cieszy mnie kiedy zadowolony Klient chwali się że realizuje inwestycje z wykorzystaniem naszego produktu, który lepiej poznał podczas szkoleń w naszym gliwickim Centrum Szkoleniowym i jest pewien jakości produktu oraz właściwego sposobu aplikacji.

Marek Borówka
Dział Sprzedaży

ISOver
SAINT-GOBAIN



ISOVER VARIO® KM DUPLEX UV

Pierwsza na rynku inteligentna membrana paroizolacyjna.



numer produktu	kategoria dostaw	wymiary [mm]	m ² /rolkę	il. rolek / pal.	cena [zł/m ²]	cena [zł/rolkę]
101805015	A	40 000/1 500	60,00	42	10,70	642,00

* Sprzedaż do dystrybucji w rolkach.

Nowy wzór nadruku z elementami ułatwiającymi przycinanie folii, np. przejścia rur kanalizacyjnych, wentylacyjnych, itp.

KLASYFIKACJA

Polska Norma:

PN-EN 13984

Odporność na czynniki atmosferyczne:

3 mies. (przy bezpośredniej ekspozycji)

Deklaracja właściwości użytkowych:

www.isover.pl/DoP

PARAMETRY TECHNICZNE

Parametr	Jednostka	Wartość	Norma
Materiał	-	Membrana paroizolacyjna z modyfikowanego poliamidu z warstwą polyolefinową ze specjalną tkaniną	-
Pokrycie	-	Specjalna tkanina poliestrowa	-
Reakcja na ogień	-	E	PN-EN 13 984
Opór dyfuzyjny (s _d)	m	0.3 ≤ s _d ≤ 5	EN 12 572
Wytrzymałość na rozrywanie	N/50 mm	≥50	PN-EN 13 984
Wytrzymałość na rozciąganie	N/50 mm	Wzdłuż: ≥120 W poprzek: ≥110	PN-EN 13 984
Gramatura	g/m ²	ok. 80	-
Odporność na przesiąkanie wody	-	W1	EN 13859- 1:2009
Wytrzymałość temperaturowa	°C	-40 do +80	-
Odporność na UV	-	3 miesiące przy bezpośredniej ekspozycji	-
Bariera zapachowa	-	Chroni przed penetracją gazów, wydzielin do pomieszczeń mieszkalnych pochodzących np. ze starych konserwantów drewna.	-



SKĄD POMYSŁ NA VARIO?

Technologia użyta w produktach Vario® wywodzi się z przemysłu opakowań branży spożywczej, gdzie szalenie istotne jest prawidłowe zarządzanie wilgocią powstałą w procesie produkcji.

Jakub Zarzycki
Dział Marketingu





ISOVER VARIO® DOUBLEFIT

2-składnikowa masa klejąca z kolorowym kodowaniem

numer produktu	kategoria dostaw	pojemność [ml]	cena [zł/szt.]
101905203	A	310	26,10

* Sprzedaż do dystrybucji min. 12 szt. (1 opakowanie).

Materiał uszczelniający – komponent systemu ISOVER Vario® niezawierający rozpuszczalników, wytrzymały na rozrywanie, o bardzo wysokiej przyczepności, do wykonywania wszelkich połączeń folii do elementów konstrukcyjnych np. ściany szczytowej, ścianki kolankowej, płyty OSB, płatwi, okien, drzwi. Doskonała przyczepność do murów, betonów, porobetonów, tynków, drewna i metali. Prezentuje wysoką elastyczność i niezawodność nawet nierównych połączeń. Aplikować w temperaturze +5°C/+40°C. Krótkotrwała odporność na zamarzanie do -25°C.

Przechowywać w temp.: +5°C / +40°C z dala od promieni słonecznych.



ISOVER VARIO® KB1

Jednostronna taśma klejąca.

numer produktu	kategoria dostaw	wymiary [mm]	cena [zł/mb]	cena [zł/rolkę]
101905001	A	40 000/60	2,10	84,00

* Sprzedaż do dystrybucji w opakowaniach po 5 rolek.

Szeroka taśma klejąca o bardzo dużej sile klejenia. Specjalnie opracowana dla pewnego i hermetycznego zaklejania styków i zakładów inteligentnej membrany paroizolacyjnej ISOVER Vario® KM Duplex.



ISOVER VARIO® MULTITAPE

Jednostronna bardzo elastyczna taśma klejąca.

numer produktu	kategoria dostaw	wymiary [mm]	cena [zł/mb]	cena [zł/rolkę]
101905002	A	25 000/60	3,20	80,00

* Sprzedaż do dystrybucji w opakowaniach po 10 rolek.

Unikatowa elastyczność i bardzo duża siła klejenia sprawia, że jest to idealne rozwiązanie dla hermetycznego wykonywania kłopotliwych połączeń na przejściach, np. kabli, rur, itp. oraz do elementów konstrukcyjnych.



dodatkowe
zastosowania

ściany

VARIO® XTRASAFE

Jeszcze bardziej efektywna inteligentna membrana paroizolacyjna.

numer produktu	kategoria dostaw	wymiary [mm]	m ² /rolkę	il. rolek / pal.	cena [zł/m ²]	cena [zł/rolkę]
101805016	A	40 000/1500	60,00	42	12,80	768,00

* Sprzedaż do dystrybucji w rolkach

Nowy rewolucyjny system montażu folii działający na zasadzie mechanicznego montażu do konstrukcji typu RZEP.

Deklaracja właściwości użytkowych: www.isover.pl/DoP**PARAMETRY TECHNICZNE**

Parametr	Jednostka	Wartość	Norma
Materiał	-	Folia paroizolacyjna z modyfikowanego poliamidu z warstwą polyolfeinową ze specjalną tkaniną	
Pokrycie	-	Specjalna tkanina poliestrowa	-
Reakcja na ogień	-	E	PN-EN 13 984
Przenikanie pary wodnej	g/(m ² d)	70 do 1	EN 12 572
Opór dyfuzyjny (s_d)	m	0.3 ≤ s _d ≤ 25	EN 12 572
Wytrzymałość na rozrywanie	N/50 mm	≥40	PN-EN 13 984
Wytrzymałość na rozciąganie	N/50 mm	Wzdłuż: ≥120 W poprzek: ≥110	PN-EN 13 984
Gramatura	g/m ²	80	-
Odporność na przesiąkanie wody	-	W1	EN 13859- 1:2009
Wytrzymałość temperaturowa	°C	-40 do +80	-
Odporność na UV	-	3 miesiące przy bezpośredniej ekspozycji	-
Bariera zapachowa	-	Chroni przed penetracją gazów, wydzielin do pomieszczeń mieszkalnych pochodzących np. ze starych konserwantów drewna.	-

**TESTY SZCZELNOŚCI**

Chcąc trwale, szczelnie zamontować Vario® - stosuj odpowiednie taśmy i kleje wchodzące w skład całego systemu. Przed wykończeniem poddasza wykonaj test szczelności - tzw . Blower door test.

Jakub Zarzycki
Dział Marketingu

dodatkowe
zastosowania

ściany

VARIO® XTRAFIT

Wysocze efektywny materiał uszczelniający.

numer produktu	kategoria dostaw	pojemność [ml]	cena [zł/szt.]
101905202	A	310	25,90

* Sprzedaż do dystrybucji min. 12 szt. (1 opakowanie).



Komponent systemu ISOVER Vario® XtraSafe niezawierający rozpuszczalników, o bardzo wysokiej przyczepności, do wykonywania wszelkich połączeń folii do elementów konstrukcyjnych. Doskonała przyczepność do murów, betonów, porobetonów, tynków, drewna i metali. Prezentuje wysoką elastyczność i niezawodność nawet nierównych połączeń. Aplikować w temperaturze +5°C/+40°C. Krótkotrwała odporność na zamarzanie do -30°C. Przechowywać w temp.: +5°C / +40°C z dala od promieni słonecznych.

VARIO® XTRAFIX

Taśma montażowa.

numer produktu	kategoria dostaw	wymiary [mm]	cena [zł/mb]	cena [zł/rolkę]
101905003	A	25 000/10	1,70	42,50

* Sprzedaż do dystrybucji w opakowaniach po 20 rolek.

Elastyczna połączeniowa taśma z jednej strony pokryta ochronną taśmą PP i klejem, z drugiej strony połączenie typu „rzep” do membrany paroizolacyjnej XtraSafe.



VARIO® XTRATAPE

Jednostronna bardzo elastyczna taśma klejąca.

numer produktu	kategoria dostaw	wymiary [mm]	cena [zł/mb]	cena [zł/rolkę]
101905004	C	20 000/60	5,10	102,00

* Sprzedaż do dystrybucji w opakowaniach po 10 rolek.

Taśma montażowa o unikatowej elastyczności oraz bardzo dużej sile klejenia, co sprawia, że jest to idealne rozwiązanie dla szczelnego wykonywania kłopotliwych połączeń na przejściach, np. kabli, rur, itp. oraz do elementów konstrukcyjnych. Zalecana do systemu ISOVER Vario® XtraSafe.





Vario XtraSafe

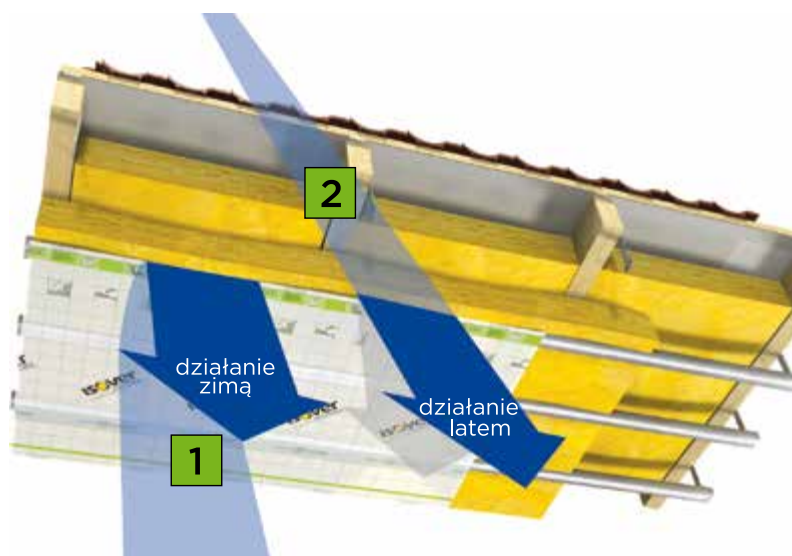

1 Paroszczelność (zima): zatrzymuje przepływ wilgoci z pomieszczeń do konstrukcji

2 Funkcja wysuszania (lato): pozwala usunąć wilgoć z konstrukcji

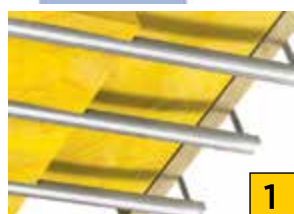

1



2



3



4

1 ISOVER Vario® XtraFix

2 ISOVER Vario® XtraSafe

3 ISOVER Vario® XtraTape

4 ISOVER Vario® XtraFit





VARIO® BOND

Zaawansowana technologicznie taśma izolacyjna o zmiennym oporze dyfuzyjnym, zapewniająca szczelność połączeń okien oraz drzwi z konstrukcją przegrody (jako „ciepły montaż”). Do użytku wraz z membranami ISOVER VARIO® jako składowa szczelnego systemu zarządzania wilgocią. Taśma do użytku wewnątrz jak i na zewnątrz budynku o doskonałej przyczepności do murów, betonów, porobetonów, tynków, drewna i metali. Dzięki swojemu technologicznemu zaawansowaniu charakteryzuje się wysoką wiatroszczelnością oraz wodoodpornością.

numer produktu	kategoria dostaw	wymiary [mm]	mb/rolkę	ilość rolek/opak.	cena [zł/mb]	cena [zł/rolkę]
101905006	A	25 000/100	25,00	6	8,40	210,00
101905007	A	25 000/150	25,00	4	12,00	300,00

* Minimalne zamówienie - 1 opakowanie

PARAMETRY TECHNICZNE

Parametr	Jednostka	Wartość	Norma
Materiał	-	Folia paroizolacyjna z modyfikowanego poliamidu z warstwą poliolfleinową ze specjalną tkaniną	-
Warstwa klejąca	-	Klej akrylowy	-
Opór dyfuzyjny (s_d)	m	$1 \leq s_d \leq 23$	EN ISO 12572
Wytrzymałość na rozciąganie	N/50 mm	Wzdłuż: ≥ 200 W poprzek: ≥ 140	EN 12311-2
Odporność na przesiąkanie wody	-	W1	EN 13984
Wytrzymałość temperaturowa	°C	-40 do +80	-
Odporność na UV	-	3 miesiące przy bezpośredniej ekspozycji	-



TAŚMA DWUSTRONNA

Wyrób ma zastosowanie do montażu folii i membran paroizolacyjnych typu Stopair oraz Vario® KM Duplex UV do konstrukcji np. profili metalowych.

numer produktu	kategoria dostaw	wymiary [mm]	mb/rolkę	cena [zł/mb]	cena [zł/rolkę]
101905005	A	25 000/50	25,00	1,80	45,00

PARAMETRY TECHNICZNE

Parametr	Jednostka	Wartość
Warstwa klejąca	-	Klej poliesterowy
Adhezja	N/mm	30 N / 25 mm (AFERA 5001)
Odporność na starzenie się	-	Bardzo dobra
Odporność na wodę kondensacyjną	-	Dobra
Wytrzymałość temperaturowa (krótkotrwała)	°C	-30 do +120
Okres przechowywania	-	1 rok (tylko oryginalnie zapakowane rolki)

* Sprzedaż do dystrybucji w opakowaniach po 6 sztuk

* Zalecane powierzchnie klejenia: folie PE, PU, AL, metale, tworzywa sztuczne.

* Powierzchnia przeznaczona do klejenia musi być sucha, czysta i odtłuszczona.





ISOVER RENOVER – SYSTEM IZOLACJI NAKROKWIOWEJ TERMOIZOLACJA OD ZEWNĄTRZ

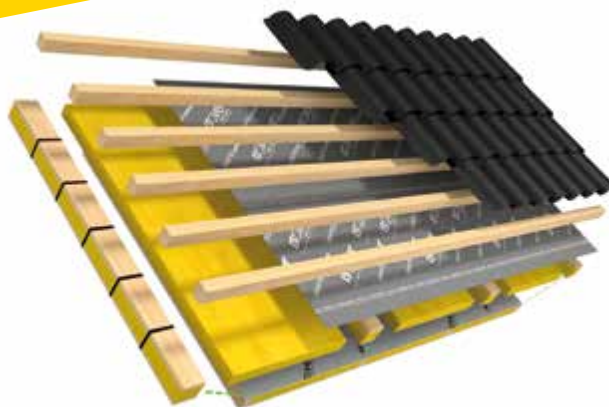

BEZPIECZNY SYSTEM

- Trwały, niepalny, klasyfikacja ogniowa wełny mineralnej ISOVER Taurus A2-s1, d0 = niepalny
- Sprawdzony przez konstruktora i ISOVER w Polsce i na świecie
- Zabezpieczający konstrukcję przed zawilgoceniem, ponieważ system jest otwarty dla odparowania wilgoci na zewnątrz oraz zabezpieczony od wewnątrz paroizolacją, która otwiera się dyfuzyjnie latem i zamyka zimą (szczegóły na www.isover.pl).



TERMOMODERNIZACJA OD ZEWNĄTRZ

- Termomodernizacja bez liniowych mostków cieplnych z poprawą estetyki, stosując system ISOVER Renover eliminujemy mostki liniowe w dachu
- Remont od zewnątrz – brak uciążliwości dla życia mieszkańców podczas remontu, wszystkie prace są prowadzone na zewnątrz, w tym czasie można spokojnie użytkować poddasze.

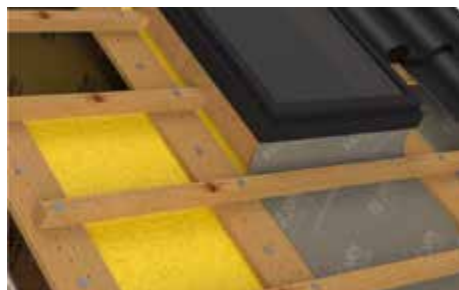

NOWE MOŻLIWOŚCI

- Aranżacja wnętrza z widoczną konstrukcją dachu
- Stabilizacja konstrukcji, deska montażowa usztywnia dach w kierunku podłużnym i poprzecznym, co znacznie poprawia stabilność konstrukcji dachowej.



POPRAWA IZOLACYJNOŚCI CIEPLNEJ I AKUSTYCZNEJ

- System nakrokwiowy z użyciem wełny mineralnej szklanej ISOVER Taurus umożliwia poprawę izolacyjności cieplnej dachu
- Zastosowanie wełny mineralnej szklanej ISOVER poprawia skuteczność przegrody dachowej pod względem akustycznym.





RENOVER – BELKI



Numer produktu	kategoria dostaw	długość/ szerokość/ grubość [mm]	mb/pal.	szt./pal.	m ² /pal.	R _b	Nazwa produktu	cena [zł/mb]	cena [zł/szt.]
101650000	D ^{MO}	2400/160/100	67,20	28	10,75	2,60	Taurus Renover	23,83	57,20
101650001	D ^{MO}	2400/160/32	67,20	28	10,75	0,20	Taurus Renover deska gr. 32	27,17	65,20
101650002	D ^{MO}	2400/160/25	67,20	28	10,75	0,15	Taurus Renover deska gr. 25	23,04	55,30

* MO - Minimalne zamówienie musi zostać uzgodnione z ISOVER

WKRĘT DO SYSTEMU IZOLACJI NAKROKWIOWEJ

Wkręt do systemu izolacji nakrokwiowej.

Numer produktu	kategoria dostaw	wymiary - średnica [mm]	długość [mm]	szt./opak.	waga kartonu [kg]	rozmiar kartonu [mm]	cena [zł/karton]
101903001	C	6	80	200	1,94	121x89x108	43,70
101903002	C	6	90	100	1,09	121x89x108	33,60
101903003	C	6	100	100	1,30	121x89x108	35,40
101903005	C	8	200	50	2,40	279x88x106	124,40
101903004	C	8	300	50	3,50	373x116x66	394,80

* Zamówienia wkrętów oraz podkładek do systemu izolacji nakrokwiowej wyłącznie w opakowaniach zbiorczych

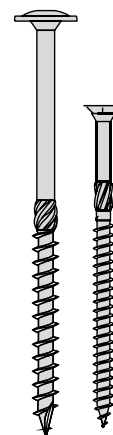

PODKŁADKA DOCISKOWA

Numer produktu	kategoria dostaw	wymiary - średnica [mm]	długość [mm]	szt./opak.	waga kartonu [kg]	cena [zł/karton]
101903101	C	70	0,9	50	0,0239	142,80

* Zamówienia wkrętów oraz podkładek do systemu izolacji nakrokwiowej wyłącznie w opakowaniach zbiorczych

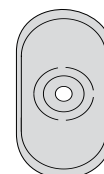



WEŁNA SZKLANA

Zestaw „Platynowy Dach”
TUP & TAURUS $\lambda_D = 0,038$

WEŁNA SZKLANA I SKALNA

Zestaw „Złoty Dach”
Dach Deska Dachowa & Dachoterm SL 37

WEŁNA SKALNA

Zestaw „Srebrny Dach”
Dachoterm S & Dachoterm G 39

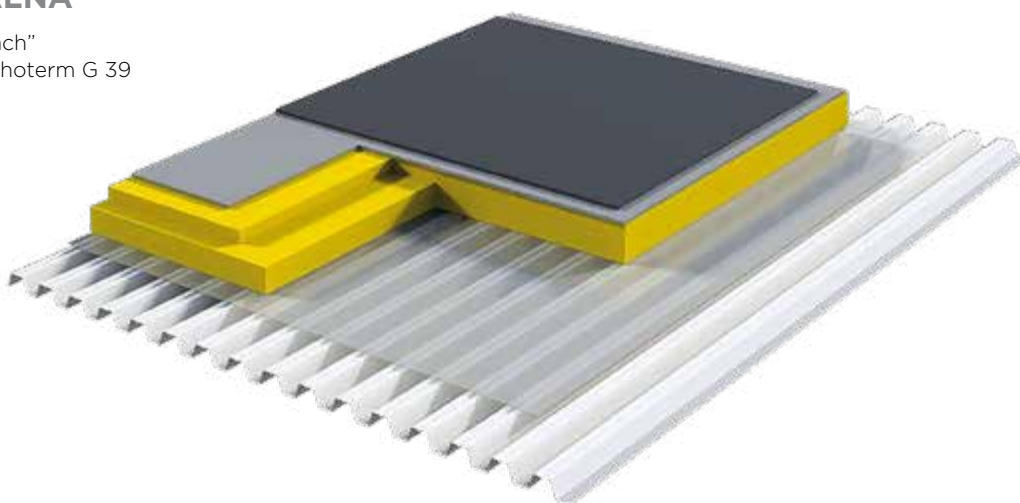

CZY WIESZ, ŻE...

- W ofercie ISOVER znajdują się rozwiązania do izolacji dachów płaskich – zarówno jedno- jak i dwuwarstwowej, a biorąc pod uwagę trwałość i bezpieczeństwo konstrukcji – oprócz produktów z wełny skalnej proponujemy także lżejsze płyty ze sztywnej wełny szklanej, m. in. wchodzące w skład zestawów dwuwarstwowych Platynowy Dach (obie warstwy z wełny szklanej) i Złoty Dach (połączenie szkła i skały).
- W celu uzyskania termoizolacji bez mostków cieplnych zalecane jest układanie płyt z wełny mineralnej w dwóch warstwach, w sposób mijankowy. Górna warstwa powinna posiadać właściwości mechaniczne zapewniające przeniesienie obciążeń bez wywołania odkształceń połączenia stropodachu i uszkodzeń pokrycia, natomiast dolna warstwa powinna posiadać jak najlepsze właściwości cieplne.

DACHY PŁASKIE

ZESTAW „PLATYNOWY DACH”



PLATYNOWY DACH

Zestaw „Platynowy Dach” to dwuwarstwowy zestaw izolacji termicznej dachów płaskich, gdzie TUP stanowi dolną, a TAURUS górną warstwę zestawu.



numer produktu	kategoria dostaw	TAURUS + TUP	grubość zestawu [mm]	wymiary zestawu [mm]	R ₀	cena [zł/m ²]
10126-050-TUP-050	D ^{MO}	50 + 50	100	1200/1900	2,60	59,80
10126-080-TUP-050	D ^{MO}	80 + 50	130		3,40	75,00
10126-100-TUP-050	D ^{MO}	100 + 50	150		3,90	85,20
10126-080-TUP-080	D ^{MO}	80 + 80	160		4,20	90,30
10126-100-TUP-080	D ^{MO}	100 + 80	180		4,70	100,10
10126-100-TUP-100	D ^{MO}	100 + 100	200		5,25	110,20

* Zamówienie dotyczy pełnych palet składników zestawu. TUP stanowi dolną warstwę zestawu.

* Płyty TAURUS są jednostronnie znakowane wypalonymi paskami. Powierzchnia z paskami stanowi spodnią warstwę płyty.

* MO - Minimalne zamówienie musi zostać uzgodnione z ISOVER

Zestaw „Platynowy Dach”	Elementy składowe zestawu			
	TAURUS 1200x1900 [mm]		TUP 1200x1900 [mm]	
grubość produktu [mm]	numer produktu	m ² /pal.	numer produktu	m ² /pal.
50	101262005	50,16	101263005	50,16
80	101262008	31,92	101263008	31,92
100	101262010	25,08	101263010	25,08

KLASYFIKACJA

TUP Norma: PN-EN 13162:2013-05 (IDT. EN 13162:2012)
 Attest higieniczny GUM: 68/322/71/2016
 Deklaracja właściwości użytkowych: www.isover.pl/DoP
 Kod wyrobu dla gr. 50-79mm: MW-EN13162-T5-DS(70,90)-CS(10)25-TR10-PL(5)300-WS-MU1-AFr5
 Kod wyrobu dla gr. pow. 80mm: MW-EN13162-T5-DS(70,90)-CS(10)30-TR10-PL(5)300-WS-MU1-AFr5

TAURUS Norma: PN-EN 13162:2013-05 (IDT. EN 13162:2012)
 Attest higieniczny GUM: 68/322/71/2016
 Deklaracja właściwości użytkowych: www.isover.pl/DoP
 Kod wyrobu dla gr. 50-79mm: MW-EN13162-T5-DS(70,90)-CS(10)30-TR15-PL(5)300-WS-MU1-AFr5
 Kod wyrobu dla gr. pow. 80mm: MW-EN13162-T5-DS(70,90)-CS(10)40-TR15-PL(5)400-WS-MU1-AFr5

PARAMETRY TECHNICZNE

Parametr	Jedn.	Wartość		Norma
		Taurus	Tup	
Deklarowany współczynnik przewodzenia ciepła λ_0	W/mK	0,038	0,038	EN 12667
Napężenie ściskające przy 10% deformacji CS(10): - dla grubości 50-79mm - dla grubości powyżej 80 mm	kPa	≥30 ≥40	≥25 ≥30	EN 826
Wytrzymałość na rozciąganie prostopadłe do powierzchni czotowych - TR	kPa	≥15	≥10	EN 1607
Poziom obciążenia punktowego dla odkształcenia 5 mm: - dla grubości 50-79mm - dla grubości powyżej 80 mm	N	≥300 ≥400	≥300	EN 12430
Nasiąkliwość wodą przy krótkotrwałym zanurzeniu - WS	kg/m ²	≤1	≤1	EN 1609
Współczynnik oporu dyfuzyjnego pary wodnej - MU	-	1	1	EN 12086
Klasa reakcji na ogień	-	A2-s1,d0	A2-s1,d0	EN 13501-1
Stabilność wymiarowa w określonych warunkach temperatury i wilgotności - DS(70,90)	%	≤1	≤1	EN 12087
Deklarowany poziom oporności przepływu powietrza AFR	kPa s/m ²	≥5	≥5	EN 2953
Klasa tolerancji grubości	-	T5	T5	EN 823

ISOVER
SAINT-GOBAIN

DACHY PŁASKIE ZESTAW „ZŁOTY DACH”



ZŁOTY DACH

Zestaw Złoty Dach to dwuwarstwowa izolacja termiczna dachów płaskich. Górna warstwa to Deska Dachowa – płyta z wełny szklanej, a dolna warstwa to Dachoterm SL 37 – płyta z wełny skalnej.

Zestaw „Złoty Dach” grubość [mm]	Deska Dachowa 3316 grubość [mm]	Dachoterm SL 37 grubość [mm]	R _D
120	20	100	3,30
140	20	120	3,80
150	20	130	4,10
160	20	140	4,35
170	20	150	4,65
180	20	160	4,90
200	20	180	5,45
220	20	200	6,00
240	20	100+120	6,50
260	20	120+120	7,05
280	20	120+140	7,60
300	20	140+140	8,15

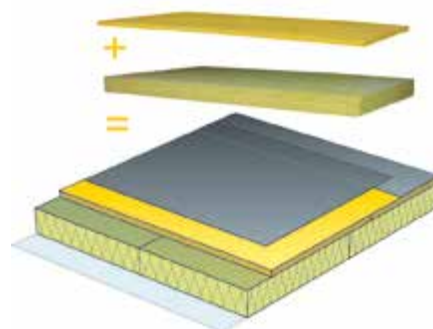

- * Możliwe układy wielowarstwowe, ale zawsze górną warstwę stanowi Deska Dachowa.
- * W sprawie płyt o innych wymiarach prosimy o kontakt przez [www, DOK](http://www.DOK) lub z Doradcą Inwestycyjnym.

PARAMETRY TECHNICZNE

Parametr	Jednostka	Wartość		Norma
		Deska Dachowa	Dachoterm SL 37	
Deklarowany współczynnik przewodzenia ciepła λ_D	W/mK	0,033	0,037	EN 12667
Napężenie ściskające przy 10% deformacji CS(10)	kPa	≥30	≥30	EN 826
Wytrzymałość na rozciąganie prostopadłe do powierzchni czołowych – TR	kPa	≥7,5	≥7,5	EN 1607
Poziom obciążenia punktowego dla odkształcenia 5 mm	N	≥400	≥250	EN 12430
Współczynnik oporu dyfuzyjnego pary wodnej – MU	-	1	1	EN 12086
Klasa reakcji na ogień	-	A2-s1,d0	A1	EN 13501-1
Stabilność wymiarowa w określonych warunkach temperatury i wilgotności – DS(70,90)	%	≤1	≤1	EN 12087
Nasiąkliwość wodą przy krótkotrwałym zanurzeniu – WS	kg/m ²	≤1	≤1	EN 1609
Nasiąkliwość wodą przy długotrwałym częściowym zanurzeniu – WL(P)	kg/m ²	-	≤3	EN 12087
Deklarowany poziom oporności przepływu powietrza A _{Fr}	kPa s/m ³	≥5	≥5	EN 2953
Klasa tolerancji grubości	-	T5	T5	EN 823

DACHY PŁASKIE ZESTAW „SREBRNY DACH”



SREBRNY DACH

Zestaw Srebrny Dach to dwuwarstwowa izolacja termiczna dachów płaskich z wełny skalnej. Górna warstwa to Dachoterm G 39, a dolna warstwa to Dachoterm SL 37.

Zestaw „Srebrny Dach” grubość [mm]	Dachoterm G 39 grubość [mm]	Dachoterm SL 37 grubość [mm]	R _d
100	40	60	2,60
120	40	80	3,15
130	40	90	3,40
140	40	100	3,70
150	40	110	3,95
160	40	120	4,20
170	40	130	4,50
180	40	140	4,75
190	40	150	5,05
200	40	160	5,30
220	40	180	5,85
240	40	100+100	6,40
260	40	100+120	6,90
280	40	120+120	7,45
300	40	120+140	8,00

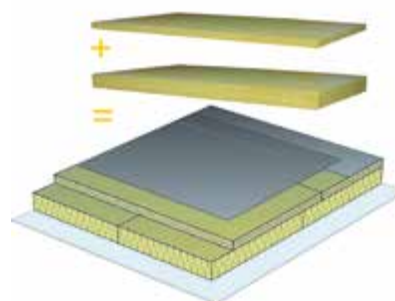

- * Możliwe układy wielowarstwowe, ale zawsze górną warstwę stanowi Dachoterm G 39.
- * W sprawie płyt o innych wymiarach prosimy o kontakt z DOK lub z Doradcą Inwestycyjnym.

PARAMETRY TECHNICZNE

Parametr	Jedn.	Wartość		Norma
		Dachoterm G 39	Dachoterm SL 37	
Deklarowany współczynnik przewodzenia ciepła λ_p	W/mK	0,039	0,037	EN 12667
Napężenie ściskające przy 10% deformacji CS(10)	kPa	≥60	≥30	EN 826
Wytrzymałość na rozciąganie prostopadłe do powierzchni czołowych - TR	kPa	≥15	≥7,5	EN 1607
Poziom obciążenia punktowego dla odkształcenia 5 mm	N	≥600	≥250	EN 12430
Współczynnik oporu dyfuzyjnego pary wodnej - MU	-	1	1	EN 12086
Klasa reakcji na ogień	-	A1	A1	EN 13501-1
Nasiąkliwość wodą przy krótkotrwałym zanurzeniu - WS	kg/m ²	≤1	≤1	EN 1609
Nasiąkliwość wodą przy długotrwałym częściowym zanurzeniu - WL(P)	kg/m ²	≤3	≤3	EN 12087
Deklarowany poziom oporności przepływu powietrza AFR	kPa s/m ³	≥5	≥5	EN 2953
Klasa tolerancji grubości	-	T5	T5	EN 823
Stabilność wymiarowa w określonych warunkach temperatury i wilgotności - DS(70,90)	%	≤1	≤1	EN 12087



TAURUS

Płyty z wełny mineralnej szklanej



numer produktu	kategoria dostaw	wymiary [mm]	grubość [mm]	m ² /opak.	R ₀	cena [zł/m ²]
101262005	D ^{MO}	1200/1900	50	50,16	1,30	36,70
101262008	D ^{MO}	1200/1900	80	31,92	2,10	54,10
101262010	D ^{MO}	1200/1900	100	25,08	2,60	62,50

* Produkt dostępny wyłącznie w opakowaniach zbiorczych. Wymiary palety 1200x1900.

* Możliwe inne wymiary po indywidualnym uzgodnieniu.

* Płyty TAURUS są jednostronnie znakowane wypalonymi paskami.

* Powierzchnia z paskami stanowi spodnią warstwę płyty.

KLASYFIKACJA

Norma:

PN-EN 13162:2013-05 (IDT. EN 13162:2012)

Atest higieniczny GUM:

68/322/71/2016

Deklaracja właściwości użytkowych:

www.isover.pl/DoP

Kod wyrobu dla gr. 50-79mm:

MW-EN13162-T5-DS(70,90)-CS(10)30-TR15-PL(5)300-WS-MU1-AFr5

Kod wyrobu dla gr. pow. 80mm:

MW-EN13162-T5-DS(70,90)-CS(10)40-TR15-PL(5)400-WS-MU1-AFr5

PARAMETRY TECHNICZNE

Parametr	Jednostka	Wartość	Norma
Deklarowany współczynnik przewodzenia ciepła λ_b	W/mK	0,038	EN 12667
Napężenie ściskające przy 10% deformacji CS(10) dla grubości 50-79 mm	kPa	≥30	EN 826
Napężenie ściskające przy 10% deformacji CS(10) dla grubości pow. 80 mm	kPa	≥40	EN 826
Wytrzymałość na rozciąganie prostopadłe do powierzchni czołowych - TR	kPa	≥15	EN 1607
Poziom obciążenia punktowego dla odkształcenia 5 mm dla grubości 50-79 mm	N	≥300	EN 12430
Poziom obciążenia punktowego dla odkształcenia 5 mm dla grubości pow. 80 mm	N	≥400	EN 12430
Nasiąkliwość woda przy krótkotrwałym zanurzeniu - WS	kg/m ²	≤1	EN 1609
Współczynnik oporu dyfuzyjnego pary wodnej - MU	-	1	EN 12086
Klasa reakcji na ogień	-	A2-s1, d0	EN 13501-1
Obciążenie charakterystyczne ciężarem własnym	kN/m ²	0,8	PN-EN 1991-1-1 PN-EN 1990
Klasa tolerancji grubości	-	T5	EN 823
Stabilność wymiarowa w określonych warunkach temperatury i wilgotności - DS(70,90)	%	≤1	EN 12087
Deklarowany poziom oporności przepływu powietrza AFr	kPa s/m ³	≥5	EN 2953





DACHOTERM SL 37

Płyta z wełny mineralnej otrzymanej z włókien skalnych.

$\lambda_{0,02}$ 37

numer produktu	kategoria dostaw	wymiary [mm]	grubość [mm]	m ² /opak.	R ₀	cena [zł/m ²]
101513008	C	1200/2000	80	36,60	2,15	27,30
101513010	C	1200/2000	100	24,00	2,70	34,20
101513011	C	1200/2000	110	24,00	2,95	37,40
101513012	C	1200/2000	120	21,60	3,20	41,00
101513013	C	1200/2000	130	19,20	3,50	44,30
101513014	C	1200/2000	140	19,20	3,75	47,80
101513015	C	1200/2000	150	14,40	4,05	51,10
101513016	C	1200/2000	160	14,40	4,30	54,50
101513018	C	1200/2000	180	14,40	4,85	61,30

* Produkt dostępny wyłącznie w opakowaniach zbiorczych. Wymiary palety 1200x2000.

* Możliwe inne wymiary po indywidualnym uzgodnieniu

KLASYFIKACJA

Norma:

PN-EN 13162:2013-05 (IDT. EN - 13162:2012)

Kod wyrobu:

MW-EN 13162-T5-DS(70,90)-CS(10/30)-TR7,5-PL(5)250-WS-WL(P)-MU1-AFr5

Atest higieniczny GUM:

67/322/70/2016

Deklaracja właściwości użytkowych:

www.isover.pl/DoP

PARAMETRY TECHNICZNE

Parametr	Jednostka	Wartość	Norma
Deklarowany współczynnik przewodzenia ciepła λ_0	W/mK	0,037	EN 12667
Napężenie ściskające przy 10% deformacji CS(10)	kPa	≥30	EN 826
Wytrzymałość na rozciąganie prostopadłe do powierzchni czołowych - TR	kPa s/m ³	≥7,5	EN 1607
Poziom obciążenia punktowego dla odkształcenia 5 mm	N	≥250	EN 12430
Współczynnik oporu dyfuzyjnego pary wodnej - MU	-	1	EN 12086
Klasa reakcji na ogień	-	A1	EN 13501-1
Obciążenie charakterystyczne ciężarem własnym	kN/m ³	W zależności od grubości	PN-EN 1991-1-1 PN-EN 1990
Klasa tolerancji grubości	-	T5	EN 823
Stabilność wymiarowa w określonych warunkach temperatury i wilgotności - DS(70,90)	%	≤1	EN 12087
Nasiąkliwość wodą przy krótkotrwałym zanurzeniu - WS	kg/m ²	≤1	EN 1609
Nasiąkliwość wodą przy długotrwałym częściowym zanurzeniu - WL(P)	kg/m ²	≤3	EN 12087
Deklarowany poziom oporności przepływu powietrza AFr	kPa s/m ³	≥5	EN 2953





DACHOTERM S

Płyty z wełny mineralnej skalnej



numer produktu	kategoria dostaw	wymiary [mm]	grubość [mm]	m ² /opak.	R _b	cena [zł/m ²]
101512705	C	1200/2000	50	52,80	1,25	23,40
101512708	C	1200/2000	80	33,60	2,00	34,70
101512610	C	1200/2000	100	24,00	2,50	42,30
101512712	D	1200/2000	120	21,60	3,00	50,60
101512615	D	1200/2000	150	16,80	3,75	63,00

* Produkt dostępny wyłącznie w opakowaniach zbiorczych. Wymiary palety 1200x2000.

* Możliwe inne wymiary po indywidualnym uzgodnieniu.

KLASYFIKACJA

Norma:

PN-EN 13162:2013-05 (IDT. EN - 13162:2012)

Atest higieniczny GUM:

67/322/70/2016

Kod oznaczenia:

MW-EN13162-T5-CS(10/50)-TR10-PL(5)400-MU1-AFr5

Deklaracja właściwości użytkowych:

www.isover.pl/DoP

PARAMETRY TECHNICZNE

Parametr	Jednostka	Wartość	Norma
Deklarowany współczynnik przewodzenia ciepła λ_p	W/mK	0,040	EN 12667
Napężenie ściskające przy 10% deformacji CS(10)	kPa	≥50	EN 826
Wytrzymałość na rozciąganie prostopadłe do powierzchni czołowych - TR	kPa s/m ²	≥10	EN 1607
Poziom obciążenia punktowego dla odkształcenia 5 mm PL(5)	N	≥400	EN 12430
Współczynnik oporu dyfuzyjnego pary wodnej - MU	-	1	EN 12086
Klasa reakcji na ogień	-	A1	EN 13501-1
Obciążenie charakterystyczne ciężarem własnym	kN/m ²	1,4	PN-EN 1991-1-1 PN-EN 1990
Klasa tolerancji grubości	-	T5	EN 823
Deklarowany poziom oporności przepływu powietrza AFr	kPa s/m ³	≥5	EN 2953



CZEGO PAŃSTWO POTRZEBUJĄ?

W kontakcie z Klientem najistotniejszym jest przede wszystkim poznanie prawdziwych potrzeb - i tych dzisiejszych, i przyszłych. Kiedy pytany jestem na wstępie o cenę, zastanawiam się czy to jedyny i główny aspekt decyzyjny, a może to jednak koszt i zwrot z inwestycji, bezpieczeństwo, dbałość o środowisko czy po prostu święty spokój, który nierzadko dla wielu z nas jest bezcenny.

Marcin Suchodolski
Dział Sprzedaży



**DACHOTERM G 39****λ_{0,039}**

Płyty z wełny mineralnej skalnej

numer produktu	kategoria dostaw	wymiary [mm]	grubość [mm]	m ² /opak.	R _d	cena [zł/m ²]
101511103	C	1200/2000	40	64,80	1,00	21,10

* Produkt dostępny wyłącznie w opakowaniach zbiorczych. Wymiary palety 1200x2000.

* Możliwe inne wymiary po indywidualnym uzgodnieniu.

KLASYFIKACJA

Norma:

PN-EN 13162:2013-05 (IDT. EN 13162:2012)

Atest higieniczny GUM:

67/322/70/2016

Kod wyrobu:

MW-EN13162-T5-DS(70,90)-CS(10/60)-TR15-PL(5)600-WS-WL(P)-MU1-AFr5

Deklaracja właściwości użytkowych:

www.isover.pl/DoP

PARAMETRY TECHNICZNE

Parametr	Jednostka	Wartość	Norma
Deklarowany współczynnik przewodzenia ciepła λ _p	W/mK	0,039	EN 12667
Napężenie ściskające przy 10% deformacji CS(10)	kPa	≥60	EN 826
Wytrzymałość na rozciąganie prostopadłe do powierzchni czołowych - TR	kPa	≥15	EN 1607
Poziom obciążenia punktowego dla odkształcenia 5 mm	N	≥600	EN 12430
Klasa reakcji na ogień	-	A1	EN 13501-1
Obciążenie charakterystyczne ciężarem własnym	kN/m ³	1,7	PN-EN 1991-1-1 PN-EN 1990
Klasa tolerancji grubości	-	T5	EN 823

**DESKA DACHOWA 3316**

Płyta z wełny mineralnej otrzymanej z włókien szklanych.

numer produktu	kategoria dostaw	wymiary [mm]	grubość [mm]	m ² /opak.	R _d	cena [zł/m ²]
101260020	C	1200/2400	20	20,16	0,60	26,90

λ_{0,033}

* Produkt dostępny wyłącznie w opakowaniach zbiorczych. Wymiary palety 1200x2400.

* Możliwe inne wymiary po indywidualnym uzgodnieniu.

KLASYFIKACJA

Norma:

PN-EN 13162:2013-05 (IDT. EN - 13162:2012)

Atest higieniczny GUM:

68/322/71/2016

Deklaracja właściwości użytkowych:

www.isover.pl/DoP

Kod wyrobu:

MW-EN13162-T5-DS(70,90)-CS(10)30-TR7,5-PL(5)400-WS-MU1-AFr5

PARAMETRY TECHNICZNE

Parametr	Jednostka	Wartość	Norma
Deklarowany współczynnik przewodzenia ciepła λ _p	W/mK	0,033	EN 12667
Napężenie ściskające przy 10% deformacji CS(10)	kPa	≥30	EN 826
Wytrzymałość na rozciąganie prostopadłe do powierzchni czołowych - TR	kPa	≥7,5	EN 1607
Poziom obciążenia punktowego dla odkształcenia 5 mm	N	≥400	EN 12430
Klasa reakcji na ogień	-	A2-s1,d0	EN 13501-1
Obciążenie charakterystyczne ciężarem własnym	kN/m ³	1,25	PN-EN 1991-1-1 PN-EN 1990
Klasa tolerancji grubości	-	T5	EN 823

ISover
 SAINT-GOBAIN

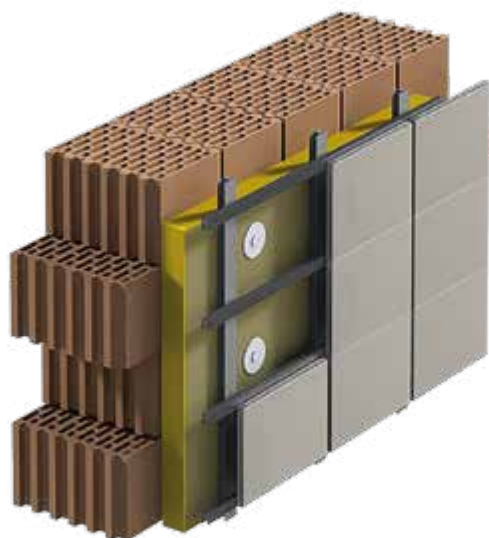

FASADY WENTYLOWANE

WEŁNA SZKLANA

ISOVER Multimax 30 $\lambda_D = 0,030$

Super-Vent Plus $\lambda_D = 0,031$

Super-Vent $\lambda_D = 0,032$

Panel Płyta Plus $\lambda_D = 0,035$

WEŁNA SKALNA

Polterm Max Plus $\lambda_D = 0,035$

Polterm Max $\lambda_D = 0,038$

Ventiterm Plus $\lambda_D = 0,036$

Ventiterm $\lambda_D = 0,038$

CZY WIESZ, ŻE...

W ofercie ISOVER dla ścian zewnętrznych znajdują się rozwiązania wykorzystujące zarówno wełnę skalną o pożądanych walorach mechanicznych, jak i szklaną, wyróżniającą się parametrami termicznymi. Oba rodzaje materiału znajdują zastosowanie w izolacji fasad wentylowanych. Wełna skalna stosowana w fasadzie wentylowanej niesie duże korzyści dla wykonawcy w postaci prostego montażu. Wełna szklana jest doskonałym izolatorem, a jednocześnie pozwala łatwo wyeliminować wszelkie nieszczelności izolacji. Nowym na rynku rozwiązaniem wykorzystującym zalety obu materiałów jest hybryda wełen szklanych oraz skalnych dla fasad wentylowanych w układzie dwuwarstwowym.



dotychczasowe
zastosowania



ISOVER MULTIMAX 30

Płyta z wełny mineralnej otrzymanej z włókien szklanych o najlepszym współczynniku przewodności cieplnej (lambda).



numer produktu	kategoria dostaw	wymiary [mm]	grubość [mm]	m ² /opak.	m ² /pal.	R _D	il. paczek / pal.	cena [zł/m ²]
101261230	C	600/1200	30	12,96	155,52	1,00	12	21,50
101261250	C	600/1200	50	7,92	95,04	1,65	12	34,50
101261210	C	600/1200	100	3,60	43,20	3,30	12	68,90
101261215	C	600/1200	150	2,88	34,56	5,00	12	96,60

* Produkt dostępny tylko w opakowaniach zbiorczych (paleta).

KLASYFIKACJA

Norma: PN-EN 13162:2013-05 (IDT. EN 13162:2012)
 Atest higieniczny GUM: 68/322/71/2016
 Deklaracja właściwości użytkowych: www.isover.pl/DoP
 Kod wyrobu: MW-EN13162-T5-MU1-WS-WL(P)-AFr5

PARAMETRY TECHNICZNE

Parametr	Jednostka	Wartość	Norma
Deklarowany współczynnik przewodzenia ciepła λ_D	W/mK	0,030	EN 12667
Współczynnik oporu dyfuzyjnego pary wodnej - MU	-	1	EN 12086
Deklarowany poziom oporności przepływu powietrza AFR	kPa s/m ³	≥5	EN 2953
Klasa reakcji na ogień	-	A1	EN 13501-1
Nasiąkliwość wodą przy długotrwałym częściowym zanurzeniu - WL(P)	kg/m ²	≤3	EN 12087
Nasiąkliwość wodą przy krótkotrwałym zanurzeniu - WS	kg/m ²	≤1	EN 1609
Klasa tolerancji grubości	-	T5	EN 823



DYSTRYBUCJA PRZEZ SIECI

Cieszy nas rozwój sieci firm dystrybucyjnych. Oznacza to że wierzymy i widzimy świetlaną przyszłość przemysłu budowlanego w tym naszej branży izolacyjnej. Rozwój firm wymaga od nas lepszej koordynacji, spójności działań ale też kontroli i scentralizowanej współpracy dzięki której nasze działania są znacznie bardziej skuteczne.

Sabina Krok
Dział Sprzedaży

ISOVER
SAINT-GOBAIN



dotatkowe
zastosowania



ściany
działowe



ściany hal

SUPER-VENT PLUS

Płyta z wełny mineralnej szklanej jednostronnie pokryta czarnym welonem szklanym.



numer produktu	kategoria dostaw	wymiary [mm]	grubość [mm]	m ² /opak.	m ² /pal.	R _D	il. paczek / pal.	cena [zł/m ²]
101223010	D ^{MO}	1200/600	100	3,60	57,60	3,20	16,00	58,20
101223012	C ^{MO}	1200/600	120	2,88	46,08	3,85	16,00	70,30
101223015	C ^{MO}	1200/600	150	2,16	34,56	4,80	16,00	86,10
101223018	C ^{MO}	1200/600	180	2,16	34,56	5,80	16,00	102,00

* MO - Minimalne zamówienie musi zostać uzgodnione z ISOVER

KLASYFIKACJA

Norma: PN-EN 13162:2013-05 (IDT. EN-13162:2012)
 Kod wyrobu: MW-EN 13162-T5-DS(70,90)-WS-WL(P)-MU1-AW0,95-AFr5
 - dla gr. 50-99mm: MW-EN 13162-T5-DS(70,90)-WS-WL(P)-MU1-AW1,0-AFr5
 - dla gr. 100-180mm: MW-EN 13162-T5-DS(70,90)-WS-WL(P)-MU1-AW1,0-AFr5
 Atest higieniczny GUM: 68/322/71/2016
 Deklaracja właściwości użytkowych: www.isover.pl/DoP

PARAMETRY TECHNICZNE

Parametr	Jednostka	Wartość	Norma
Deklarowany współczynnik przewodzenia ciepła λ_D	W/mK	0,031	EN 12667
Współczynnik oporu dyfuzyjnego pary wodnej - MU	-	1	EN 12086
Deklarowany poziom oporności przepływu powietrza A _{Fr}	kPa s/m ³	≥5	EN 2953
Klasa reakcji na ogień	-	A2-s1,d0	EN 13501-1
Stabilność wymiarowa w określonych warunkach temperatury i wilgotności - DS(70,90)	%	≤1	EN 12087
Nasiąkliwość wodą przy krótkotrwałym zanurzeniu - WS	kg/m ²²	≤1	EN 1609
Nasiąkliwość wodą przy długotrwałym częściowym zanurzeniu - WL(P)	kg/m ²	≤3	EN 12087
Klasa tolerancji grubości	-	T5	EN 823
Deklarowany współczynnik pochłaniania dźwięku α_w dla produktu w grubości 50-99mm	-	0,95	EN ISO 11654
dla produktu w grubości 100-180mm	-	1,00	EN ISO 11654



SPRĘŻYSTA WEŁNA SZKLANA

Wełna na fasadach wentylowanych ma być szczelną izolacją termiczną, umożliwiającą swobodny transport pary wodnej na zewnątrz budynku. Sprężystość wełny szklanej zmniejsza ilość potencjalnych mostków termicznych na połączeniu płyt, oraz w obrębie kotew i konsol - eliminuje stosowanie pianek poliuretanowych jako uszczelnienia mostków. Wełna szklana jest sprężysta - wraca do pierwotnego kształtu po ustąpieniu obciążenia.

Władysław Pawłowski
Dział Sprzedaży





dotatkowe
zastosowania



SUPER-VENT

Płyty z wełny mineralnej szklanej
z czarnym welonem szklanym



numer produktu	kategoria dostaw	wymiary [mm]	grubość [mm]	m ² /opak.	m ² /pal.	R _D	il. rolek / pal.	cena [zł/m ²]
101223502	D ^{MO}	1200/600	50	8,64	138,24	1,55	16,00	19,70
101223506	C ^{MO}	1200/600	100	4,22	69,12	3,10	16,00	38,80
101223508	C ^{MO}	1200/600	120	3,60	57,60	3,75	16,00	46,50
101223510	C ^{MO}	1200/600	150	2,88	46,08	4,65	16,00	56,60

* MO - Minimalne zamówienie musi zostać uzgodnione z ISOVER

KLASYFIKACJA

Norma: EN 13162: 2012
Kod wyrobu: MW-EN13162-T5-DS(70,90)-WS-WL(P)-MU1-AFr5
Atest higieniczny GUM: 68/322/71/2016
Deklaracja właściwości użytkowych: www.isover.pl/DoP

PARAMETRY TECHNICZNE

Parametr	Jednostka	Wartość	Norma
Deklarowany współczynnik przewodzenia ciepła λ_D	W/mK	0,032	EN 12667
Współczynnik oporu dyfuzyjnego pary wodnej - MU	-	1	EN 12086
Deklarowany poziom oporności przepływu powietrza AFr	kPa s/m ³	≥5	EN 2953
Klasa reakcji na ogień	-	A2-s1,d0	EN 13501-1
Stabilność wymiarowa w określonych warunkach	-		
temperatury i wilgotności - DS(70,90)	%	≤1	EN 12087
Nasiąkliwość wodą przy krótkotrwałym zanurzeniu - WS	kg/m ²	≤1	EN 1609
Nasiąkliwość wodą przy długotrwałym częściowym zanurzeniu - WL(P)	kg/m ²	≤3	EN 12087
Klasa tolerancji grubości	-	T5	EN 823





IZOLACJA HYBRYDOWA FASAD

Isover kolejny raz wykorzystuje przewagi wynikające z produkcji wełny mineralnej szklanej oraz skalnej.

Po wprowadzeniu do sprzedaży przetłomowego produktu z wełny mineralnej szklanej SUPER-VENT PLUS o najlepszej na rynku $\lambda_D = 0,031 \text{ W/mK}$ oferujemy rozwiązanie dedykowane wykonawcom, którzy są przyzwyczajeni do stosowania w fasadach wentylowanych wełn mineralnych skalnych, ale będące lepszym rozwiązaniem z punktu widzenia kosztowego oraz technicznego.

Wełna mineralna skalna stosowana w fasadzie wentylowanej niesie duże korzyści dla wykonawcy w postaci prostego montażu, ale jednocześnie jest rozwiązaniem w którym istnieje większe ryzyko powstania mostków cieplnych liniowych lub punktowych.

Wełna mineralna szklana jest doskonałym izolatorem, który jednocześnie pozwala łatwo wyeliminować wszelkie nieszczelności izolacji, niemniej ze względu na mniejszą sztywność niż wełna mineralna skalna wykonawcy przyzwyczajeni do montażu twardych wełn czują opory przed innym sposobem kołkowania wełn szklanych.

Standardowym rozwiązaniem jest :

- spodnia warstwa wykonana z Panel-Płyta Plus grubości dostosowanej do wymagań cieplnych $\lambda_D = 0,035 \text{ W/mK}$
- wierzchnia warstwa wykonana z Polterm Max Plus grubości 5 cm $\lambda_D = 0,035 \text{ W/mK}$

Możliwe kombinacje:

- I
 - spodnia warstwa wykonana z Super-Vent grubości dostosowanej do wymagań cieplnych $\lambda_D = 0,032 \text{ W/mK}$

- II
 - wierzchnia warstwa wykonana z Polterm Max Plus grubości 5 cm $\lambda_D = 0,035 \text{ W/mK}$

- III
 - spodnia warstwa wykonana z Super-Vent Plus grubości dostosowanej do wymagań cieplnych $\lambda_D = 0,031 \text{ W/mK}$

- IV
 - wierzchnia warstwa wykonana z Polterm Max Plus grubości 5 cm $\lambda_D = 0,035 \text{ W/mK}$

- V
 - spodnia warstwa wykonana z Multimax 30 grubości dostosowanej do wymagań cieplnych $\lambda_D = 0,030 \text{ W/mK}$

- VI
 - wierzchnia warstwa wykonana z Polterm Max Plus grubości 5 cm $\lambda_D = 0,035 \text{ W/mK}$

Podstawowe korzyści stosowania hybrydy:

1. Optymalizacja kosztów,
2. Łatwy montaż,
3. Estetyczne wykończenie izolacji,

Rozwiązaniem pozwalającym wyeliminować wszelkie wady obu rozwiązań oraz jednocześnie podkreślić ich zalety jest hybryda wełn szklanych oraz skalnych dla fasad wentylowanych.



Montaż odbywa się przy wykorzystaniu łączników Ejot pełniących funkcję dodatkową, tzn. zapewniającego stabilizację izolacji w ilości nie mniejszej niż 5 szt. /m² lub wykorzystując standardowe łączniki dedykowane do montażu izolacji w fasadach wentylowanych zgodnie z zaleceniami producenta.



Sprawdzony system polega na aplikacji 2 warstw izolacji gdzie pierwszą warstwę stanowi wełna mineralna szklana a drugą warstwę wełna mineralna skalna – to wszystko. Wełna mineralna szklana idealnie wypełnia wszelkie niedociągnięcia w izolowaniu a wełna mineralna skalna z mocnym welonem szklanym stanowi równą i mocną płaszczyznę izolacji fasady wentylowanej.



dodatkowe
zastosowania



ściany

PANEL-PŁYTA PLUS

Płyta z wełny mineralnej otrzymanej z włókien szklanych, pokryta jednostronnie wzmocnionym czarnym welonem szklanym.



numer produktu	kategoria dostaw	wymiary [mm]	grubość [mm]	m ² /opak.	m ² /pal.	R _D	il. rolek / pal.	cena [zł/m ²]
101208110	C	1200/600	100	7,20	144,00	2,85	20	18,80
101208122	A	1200/600	120	5,76	115,20	3,40	20	21,30
101208123	C	1200/600	130	4,32	86,40	3,70	20	24,40
101208125	A	1200/600	150	4,32	86,40	4,25	20	26,80
101208128	C	1200/600	180	2,88	57,60	5,10	20	32,90
101208130	C	1200/600	200	2,88	57,60	5,70	20	35,30

* Produkt dostępny tylko w opakowaniach zbiorczych (paleta).

KLASYFIKACJA

Norma: PN-EN 13162:2013-05 (IDT. EN 13162:2012)
 Kod wyrobu: MW-EN13162-T2-DS(70,90)-WS-WL(P)-MU1-AFr5
 Attest higieniczny GUM: 68/322/71/2016
 Deklaracja właściwości użytkowych: www.isover.pl/DoP

PARAMETRY TECHNICZNE

Parametr	Jednostka	Wartość	Norma
Deklarowany współczynnik przewodzenia ciepła λ_p	W/mK	0,035	EN 12667
Współczynnik oporu dyfuzyjnego pary wodnej - MU	-	1	EN 12086
Deklarowany poziom oporności przepływu powietrza AFR	kPa s/m ³	≥5	EN 2953
Klasa reakcji na ogień	-	A1	EN 13501-1
Stabilność wymiarowa w określonych warunkach temperatury i wilgotności - DS(70,90)	%	≤1	EN 12087
Nasiąkliwość wodą przy krótkotrwałym zanurzeniu - WS	kg/m ²	≤1	EN 1609
Nasiąkliwość wodą przy długotrwałym częściowym zanurzeniu - WL(P)	kg/m ²	≤3	EN 12087
Klasa tolerancji grubości	-	T2	EN 823



ZALETY HYBRYDY

W hybrydowym rozwiązaniu izolacji fasad wentylowanych wełna szklana to przede wszystkim najlepsze na rynku parametry termiczne oraz idealne dopasowanie do podłoża i konsol, natomiast wełna skalna zapewnia doskonale parametry mechaniczne niezwykle cenione przez wykonawców przy montażu.

Łukasz Zawadzki
Dział Sprzedaży

ISOver
SAINT-GOBAIN



VENTITERM

Płyta z wełny mineralnej otrzymanej z włókien skalnych.



numer produktu	kategoria dostaw	wymiary [mm]	grubość [mm]	m ² /opak.	m ² /pal.	R _D	il. rolek / pal.	cena [zł/m ²]
101557405	D	1200/600	50	3,60	129,60	1,30	36	19,00
101557408	D	1200/600	80	2,16	77,76	2,10	36	28,30
101557410	D	1200/600	100	1,44	63,36	2,60	44	33,90
101557412	D	1200/600	120	1,44	51,84	3,15	36	40,40
101557415	D	1200/600	150	1,44	40,32	3,90	28	50,30

* Produkt dostępny wyłącznie w opakowaniach zbiorczych. Wymiary palety 2400x1200 mm.

KLASYFIKACJA

Norma: PN-EN 13162:2013-05 (IDT. EN 13162:2012)
 Deklaracja właściwości użytkowych: www.isover.pl/DoP
 Kod wyrobu: MW-EN13162-T4-MU1-AFr5
 Atest higieniczny GUM: 67/322/70/2016

PARAMETRY TECHNICZNE

Parametr	Jednostka	Wartość	Norma
Deklarowany współczynnik przewodzenia ciepła λ_D	W/mK	0,038	EN 12667
Współczynnik oporu dyfuzyjnego pary wodnej - MU	-	1	EN 12086
Deklarowany poziom oporności przepływu powietrza AFr	kPa s/m ³	≥5	EN 29053
Klasa reakcji na ogień	-	A1	EN 13501-1
Klasa tolerancji grubości	-	T4	EN 823





VENTITERM PLUS

Płyta z wełny mineralnej otrzymanej z włókien skalnych jednostronnie pokryta czarnym welonem szklanym.



numer produktu	kategoria dostaw	wymiary [mm]	grubość [mm]	m ² /opak.	m ² /pal.	R _b	il. rolek / pal.	cena [zł/m ²]
101557905	D	1200/600	50	4,32	120,96	1,35	28	20,50
101557908	D	1200/600	80	2,88	80,64	2,20	28	30,30
101557910	D	1200/600	100	2,16	60,48	2,75	28	36,80
101557912	D	1200/600	120	2,16	51,84	3,30	24	44,40
101557915	D	1200/600	150	1,44	40,32	4,15	28	54,20
101557920	D	1200/600	200	1,44	34,56	5,55	24	72,10

* Produkt dostępny wyłącznie w opakowaniach zbiorczych. Wymiary palety 1000x2400 mm.

* MO - Minimalne zamówienie musi zostać uzgodnione z ISOVER

KLASYFIKACJA

Norma: PN-EN 13162+A1:2015-04
 Deklaracja właściwości użytkowych: www.isover.pl/DoP
 Kod wyrobu: MW-EN13162-T5-DS(70,90)-WS-MU1-AFr5
 Atest higieniczny GUM: 67/322/70/2016

PARAMETRY TECHNICZNE

Parametr	Jednostka	Wartość	Norma
Deklarowany współczynnik przewodzenia ciepła λ_D	W/mK	0,036	EN 12667
Współczynnik oporu dyfuzyjnego pary wodnej - MU	-	1	EN 12086
Deklarowany poziom oporności przepływu powietrza AFr	kPa s/m ³	≥5	EN 29053
Klasa reakcji na ogień	-	A1	EN 13501-1
Stabilność wymiarowa w określonych warunkach temperatury i wilgotności - DS(70,90)	%	≤1	EN 12087
Nasiąkliwość wodą przy krótkotrwałym zanurzeniu - WS	kg/m ²	≤1	EN 1609
Klasa tolerancji grubości	-	T5	EN 823



SZACUNEK I WSPÓŁPRACA

Aby proces budowlany od samego początku przebiegał sprawnie, a finalny Klient był zadowolony z użytkowania zaprojektowanej przestrzeni, na każdym etapie musimy dbać o otwartość, zaufanie do ekspertów i szacunek dla wszystkich uczestników tego procesu.

Mariusz Jarecki
 Dział Sprzedaży

ISOVER
 SAINT-GOBAIN



dodatkowe
zastosowania



ściany

POLTERM MAX PLUS

Płyta z wełny mineralnej otrzymanej z włókien skalnych, pokryta czarnym welonem szklanym.



numer produktu	kategoria dostaw	wymiary [mm]	grubość [mm]	m ² /opak.	m ² /pal.	R _D	il. paczek / pal.	cena [zł/m ²]
101547005	C ^{MO}	1200/600	50	5,76	115,20	1,40	20	14,60
101547010	C ^{MO}	1200/600	100	2,88	57,60	2,85	20	28,60
101547012	C ^{MO}	1200/600	120	2,16	51,84	3,40	24	33,60
101547015	C ^{MO}	1200/600	150	2,16	43,20	4,25	20	40,40
101547020	C ^{MO}	1200/600	200	1,44	34,56	5,70	24	54,10

* Produkt dostępny wyłącznie w opakowaniach zbiorczych. Wymiary palety 1200x2400 mm.
* MO - Minimalne zamówienie musi zostać uzgodnione z ISOVER

KLASYFIKACJA

Norma: PN-EN 13162:2013-05 (IDT. EN 13162:2012)
Deklaracja właściwości użytkowych: www.isover.pl/DoP
Kod wyrobu: MW-EN13162-T5-WS-MU1-DS(70,90)-AFr5
Atest higieniczny GUM: 67/322/70/2016



PARAMETRY TECHNICZNE

Parametr	Jednostka	Wartość	Norma
Deklarowany współczynnik przewodzenia ciepła λ_D	W/mK	0,035	EN 12667
Współczynnik oporu dyfuzyjnego pary wodnej - MU	-	1	EN 12086
Deklarowany poziom oporności przepływu powietrza AFR	kPa s/m ³	≥5	EN 2953
Klasa reakcji na ogień	-	A1	EN 13501-1
Stabilność wymiarowa w określonych warunkach temperatury i wilgotności - DS(70,90)	%	≤1	EN 12087
Nasiąkliwość wodą przy krótkotrwałym zanurzeniu - WS	kg/m ²	≤1	EN 1609
Klasa tolerancji grubości	-	T5	EN 823

ŁĄCZNIK DH DO WEŁNY W FASADACH WENTYLOWANYCH

numer produktu	kategoria dostaw	wymiary [mm]	grubość [mm]	Grubość izolacji [mm]	cena [zł/300 szt.]
101903212	C	120	120	7,20	235,20
101903214	C	140	140	5,76	271,40
101903216	C	160	160	4,32	312,50
101903218	C	180	180	4,32	334,40

* Minimalne zamówienie - 1 opakowanie

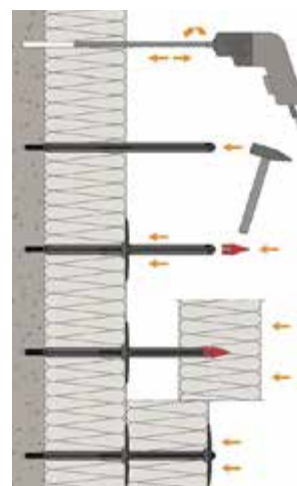



dotatkowe
zastosowania



ściany

POLTERM MAX

Płyta z wełny mineralnej otrzymanej z włókien skalnych.



numer produktu	kategoria dostaw	wymiary [mm]	grubość [mm]	m ² /opak.	m ² /pal.	R _D	il. paczek / pal.	cena [zł/m ²]
101547605	C ^{MO}	1200/600	50	7,20	115,20	1,30	16	11,40
101547607	C ^{MO}	1200/600	70	4,32	86,40	1,80	20	15,50
101547610	C ^{MO}	1200/600	100	3,60	57,60	2,60	16	22,10
101547612	C ^{MO}	1200/600	120	2,16	51,84	3,15	24	26,10
101547615	C ^{MO}	1200/600	150	2,16	43,20	3,90	20	30,50

* Produkt dostępny wyłącznie w opakowaniach zbiorczych. Wymiary palety 1200x2400 mm
* MO - Minimalne zamówienie musi zostać uzgodnione z ISOVER

KLASYFIKACJA

Norma: PN-EN 13162:2013-05 (IDT. EN 13162:2012)
Deklaracja właściwości użytkowych: www.isover.pl/DoP
Kod wyrobu: MW-EN13162-T3-MU1-AFr5
Atest higieniczny GUM: 67/322/70/2016

PARAMETRY TECHNICZNE

Parametr	Jednostka	Wartość	Norma
Deklarowany współczynnik przewodzenia ciepła λ_D	W/mK	0,038	EN 12667
Współczynnik oporu dyfuzyjnego pary wodnej – MU	-	1	EN 12086
Deklarowany poziom oporności przepływu powietrza AFr	kPa s/m ²	≥5	EN 29053
Klasa reakcji na ogień	-	A1	EN 13501-1
Klasa tolerancji grubości	-	T3	EN 823



TALERZYK DO ŁĄCZNIKÓW DH

numer produktu	kategoria dostaw	wymiary [mm]	grubość [mm]	Grubość izolacji [mm]	cena [zł/300 szt.]
101903301	C	90	90	7,2	95,00

* Minimalne zamówienie - 1 opakowanie



ŚCIANA DZIAŁOWA

WEŁNA SZKLANA

Aku-Płyta $\lambda_D = 0,037$

WEŁNA SKALNA

Polterm-Uni $\lambda_D = 0,038$

PODŁOGI

WEŁNA SZKLANA

ISOVER TDPT $\lambda_D = 0,033$

WEŁNA SKALNA

Stropoterm $\lambda_D = 0,040$

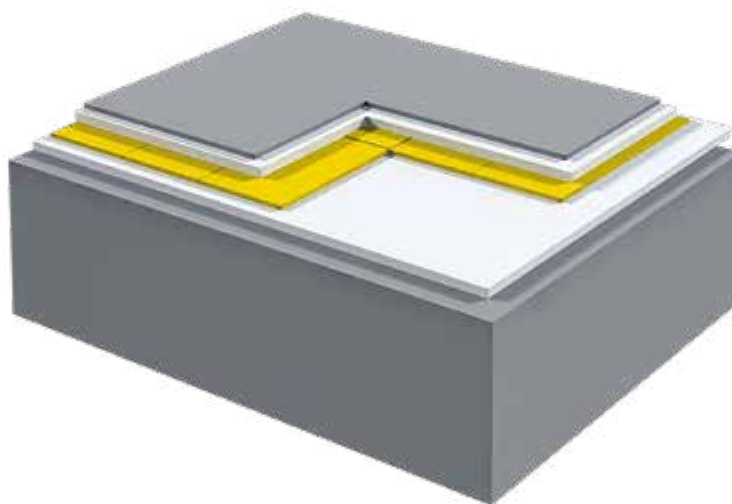

CZY WIESZ, ŻE...

- dzięki włóknistej strukturze wełny mineralne szklane i skalne ISOVER doskonale pochłaniają dźwięki powietrzne, a w grubości od 75 mm dla Aku-Płyty i od 100 mm dla Poltermu Uni charakteryzują się współczynnikiem pochłaniania dźwięku AW na poziomie równym 1,00 - co oznacza całkowite pochłanianie.
- podstawą do uniknięcia przenoszenia dźwięków uderzeniowych między piętrami i sąsiednimi mieszkaniami jest stosowanie technologii „podłogi pływającej”. Dzięki niej, dźwięki powstające na skutek chodzenia czy przesuwania krzeseł, zostają wytłumione w warstwie izolacji akustyczno-termicznej i nie przenoszą się na sztywne konstrukcje stropu, ścian i słupów oraz sąsiadujących części budynku.
- koniecznym do uzyskania efektu „podłogi pływającej” jest oddzielenie (oddylatowanie) twardą wełną mineralną szklaną lub skalną warstwy wylewki (bądź suchego jastrychu) od istniejącej płyty konstrukcyjnej stropu oraz ścian i słupów.



dotatkowe
zastosowania



AKUPLYTA / AKUPLAT+

Płyta z wełny mineralnej otrzymanej z włókien szklanych.



numer produktu	kategoria dostaw	wymiary [mm]	grubość [mm]	m ² /opak.	m ² /pal.	R _d	il. paczek / pal.	cena [zł/m ²]
101221050	A	1200/600	50	14,40	288,00	1,35	20	7,10
101221075	A	1200/600	75	8,64	172,80	2,00	20	10,40
101221100	A	1200/600	100	7,20	144,00	2,70	20	14,10
101221120	C	1200/600	120	5,76	115,20	3,20	20	17,20
101221150	A	1200/600	150	4,32	86,40	4,05	20	20,00

* Produkt dostępny wyłącznie w opakowaniach zbiorczych.

KLASYFIKACJA

Norma: PN-EN 13162+A1:2015-04
 Kod wyrobu: MW-EN13162-T2-MU1-AW0.90-AFr5
 - dla gr. 50-74 mm: MW-EN13162-T2-MU1-AW1-AFr5
 - dla gr. 75-180 mm: MW-EN13162-T2-MU1-AW1-AFr5
 Atest higieniczny GUM: 68/322/71/2016
 Deklaracja właściwości użytkowych: www.isover.pl/DoP

PARAMETRY TECHNICZNE

Parametr	Jednostka	Wartość	Norma
Deklarowany współczynnik przewodzenia ciepła λ_D	W/mK	0,037	EN 12667
Współczynnik oporu dyfuzyjnego pary wodnej - MU	-	1	EN 12086
Deklarowany poziom oporności przepływu powietrza AFR	kPa s/m ³	≥5	EN 2953
Klasa reakcji na ogień	-	A1	EN 13501-1
Deklarowany współczynnik pochłaniania dźwięku α_w	-	0,90	EN ISO 11654
- dla produktu w grubości 50-74mm	-	1,00	
- dla produktu w grubości 75-180mm	-		
Klasa tolerancji grubości	-	T2	EN 823



CZY WIESZ, ŻE...

Na etapie projektowania mieszkania należy zwrócić uwagę czy zastosowane wyroby i rozwiązania spełniają określone parametry akustyczne, np. odpowiedni współczynnik pochłaniania dźwięku czy sztywność dynamiczna. Trzeba też spojrzeć na projekt – plan budynku – czy np. łazienka w jednym mieszkaniu nie sąsiaduje z sypialnią w mieszkaniu obok. Ważne jest zastosowanie odpowiednich połączeń między przegrodami – tzw. dylatacji oraz bycie świadomym wpływu detali budowlanych na komfort akustyczny bądź jego brak.

Paweł Polak
Dział Marketingu

ISover
SAINT-GOBAIN

ŚCIANY DZIAŁOWE PODŁOGI



dotatkowe
zastosowania



podłogi



ściany



stropy



ściany hal

POLTERM UNI

Płyta z wełny mineralnej otrzymanej z włókien skalnych.



numer produktu	kategoria dostaw	wymiary [mm]	grubość [mm]	m ² /opak.	m ² /pal.	R _D	il. paczek / pal.	cena [zł/m ²]
101547305	A	1200/600	50	8,64	138,24	1,30	16	7,50
101547307	C	1200/600	70	5,76	92,16	1,80	16	10,40
101547310	A	1200/600	100	4,32	69,12	2,60	16	14,70
101547312	C	1200/600	120	3,60	57,60	3,15	16	17,90
101547315	C	1200/600	150	2,88	46,08	3,90	16	21,60

* Produkt dostępny wyłącznie w opakowaniach zbiorczych.

KLASYFIKACJA

Norma:

PN-EN 13162:2013-05 (IDT. EN 13162:2012)

Deklaracja właściwości użytkowych:

www.isover.pl/DoP

Kod wyrobu:

- dla gr. 50-69 mm

MW-EN-13162-T3-MU1-AW0,85-AFr5

- dla gr. 70-99 mm

MW-EN 13162-T3-MU1-AW0,95-AFr5

- dla gr. 100-200 mm

MW-EN 13162-T3-MU1-AW1,0-AFr5

Atest higieniczny GUM:

67/322/70/2016

PARAMETRY TECHNICZNE

Parametr	Jednostka	Wartość	Norma
Deklarowany współczynnik przewodzenia ciepła λ_D	W/mK	0,038	EN 12667
Współczynnik oporu dyfuzyjnego pary wodnej - MU	-	1	EN 12086
Deklarowany poziom oporności przepływu powietrza AFR	kPa s/m ³	≥5	EN 2953
Klasa reakcji na ogień	-	A1	EN 13501-1
Klasa tolerancji grubości	-	T3	EN 823
Deklarowany współczynnik pochłaniania dźwięku α_w			
- dla produktu w grubości 50-69 mm	-	0,85	EN ISO 11654
- dla produktu w grubości 70-99 mm	-	0,95	
- dla produktu grubości 100-200 mm	-	1,00	



BUDUJEMY BEZPIECZEŃSTWO

Ze względu na rosnące oczekiwania i wymagania w zakresie efektywności energetycznej budynków, rola i znaczenia izolacji wzrasta. Stosowane coraz grubsze warstwy izolacji, zapewniające komfort termiczny, akustyczny jak i odpowiednią jakość powietrza wewnętrznego, mogą wpłynąć na bezpieczeństwo pożarowe budynku. Wybierając zatem materiał do izolacji termicznej warto sięgnąć po niepalną wełnę mineralną ISOVER.

Ewa Bryś

Biuro Doradztwa Technicznego



ŚCIANY DZIAŁOWE PODŁOGI



ISOVER TDPT

Wełna mineralna szklana do izolacji akustycznej i termicznej stropów.



numer produktu	kategoria dostaw	wymiary [mm]	grubość [mm]	m ² /opak.	m ² /pal.	R _D	il. paczek / pal.	cena [zł/m ²]
101050115	C ^{MO}	1200/600	15	11,52	230,40	0,45	20,00	18,80
101050120	C ^{MO}	1200/600	20	8,64	172,80	0,60	20,00	24,90
101050125	C ^{MO}	1200/600	25	7,20	144,00	0,75	20,00	31,30
101050130	C ^{MO}	1200/600	30	5,76	115,20	0,90	20,00	37,40
101050135	C ^{MO}	1200/600	35	5,04	100,8	1,05	20,00	43,60

* Produkt dostępny wyłącznie w opakowaniach zbiorczych
* MO - Minimalne zamówienie musi zostać uzgodnione z ISOVER

Grubość [mm]	15	20	25	30	35
S ₀ [MN/m ²]	16	14	12	10	9

KLASYFIKACJA

Polska Norma: PN-EN 13162:2013-05 (IDT. EN-13162:2012)
Kod wyrobu: MW-EN-13162-T7-WS-MU1-SD16/14/12/10/9/8/7-CP2-AFr5
Deklaracja właściwości użytkowych: www.isover.pl/DoP

PARAMETRY TECHNICZNE

Parametr	Jednostka	Wartość	Norma
Deklarowany współczynnik przewodzenia ciepła λ _D	W/mK	0,033	PN-EN 13162
Klasa reakcji na ogień	-	A2-s1,d0	PN-EN 13501-1
Współczynnik oporu dyfuzyjnego pary wodnej - MU	-	1	PN-EN 12086
Ściśliwość (c=dL-dB) CP2, max. obciążenie użytkowe na warstwie wyrównawczej 5 kPa, przy max. ugięciu 2mm (tolerancja +1mm)	mm	≤2	PN-EN 12431
Wartość obciążenia charakterystycznego ciężarem własnym	kN/m ³	1,00	PN-EN 1991-1-1 PN-EN 1990
Oporność przepływu powietrza AFR	kPas/m ³	≥5	PN-EN 29053
Klasa tolerancji grubości	-	T7	EN 823



ISOVER TDPT

Płyty z wełny mineralnej szklanej ISOVER TDPT posiadają deklarowany parametr akustyczny sztywności dynamicznej SD. Im niższa wartość sztywności dynamicznej tym można lepiej zaizolować akustycznie strop od dźwięków uderzeniowych. Produkty ISOVER dedykowane do izolacji podłóg mogą być stosowane pod wylewki betonowe. Posiadają doskonałe właściwości pochłaniania dźwięków uderzeniowych. Stropy w budynku powinny być tak zaizolowane akustycznie, aby dźwięki powietrzne i uderzeniowe z sąsiednich mieszkań, pomieszczeń i lokali użytkowych nie przenosiły się i nie były uciążliwe dla użytkowników budynku. Każdy strop międzykondygnacyjny charakteryzuje się izolacyjnością akustyczną, ale zazwyczaj niewystarczającą, by zapewnić komfort akustyczny użytkownikom budynku. Aby podwyższyć izolacyjność akustyczną istniejącego stropu od dźwięków uderzeniowych stosuje się podłogę pływającą z izolacją akustyczną z wełny mineralnej ISOVER TDPT.

ISOVER
SAINT-GOBAIN



STROPOTERM

Wełna mineralna skalna do izolacji akustycznej i termicznej stropów.



numer produktu	kategoria dostaw	wymiary [mm]	grubość [mm]	m ² /opak.	m ² /pal.	R _D	il. paczek / pal.	cena [zł/m ²]
101547403	C	1200/600	30	4,32	103,68	0,75	24	16,70
101547404	C	1200/600	40	2,88	69,12	1,00	24	21,80
101547405	C	1200/600	50	2,16	60,48	1,25	28	25,60
101547406	C	1200/600	60	2,16	51,84	1,50	24	30,00
101547408	C	1200/600	80	1,44	34,56	2,00	24	39,80

* Produkt dostępny wyłącznie w opakowaniach zbiorczych - palety

KLASYFIKACJA

Norma: PN-EN 13162:2013-05 (IDT. EN 13162:2012)
 Kod wyrobu: MW-EN13162-DS(70,90)-T4-CS(10/40)-WS-WL(P)-MU1-AFr5
 - dla gr. 30 mm MW-EN13162-T7-DS(70,90)-CS(10/50)-WS-WL(P)-CP2-MU1-AFr5
 - dla gr. 40-80 mm MW-EN13162-T7-DS(70,90)-CS(10/50)-WS-WL(P)-CP2-MU1-AFr5
 Atest higieniczny GUM: 67/322/70/2016
 Deklaracja właściwości użytkowych: www.isover.pl/DoP

PARAMETRY TECHNICZNE

Parametr	Jednostka	Wartość	Norma
Deklarowany współczynnik przewodzenia ciepła λ_D	W/mK	0,040	PN-EN 13162
Klasa reakcji na ogień	-	A1	PN-EN 13501-1
Współczynnik oporu dyfuzyjnego pary wodnej - MU	-	1	PN-EN 12086
Deklarowany poziom naprężenia ściskającego przy 10% odkształceniu CS(10) dla gr. 30 mm dla gr. 40-80 mm	kPa	40 50	EN 826
Ściśliwość (c=dL-dB) CP2, max. obciążenie użytkowe na warstwie wyrównawczej 5 kPa, przy max. ugięciu 2mm (tolerancja +1mm) dla gr. 40-80 mm	mm	≤2	PN-EN 12431
Stabilność wymiarowa w określonych warunkach temperatury i wilgotności - DS(70,90)	%	≤1	EN 12087
Wartość obciążenia charakterystycznego ciężarem własnym	kN/m ³	1,50	PN-EN 1991-1-1 PN-EN 1990
Oporność przepływu powietrza AFR	kPas/m ³	≥5	PN-EN 29053
Klasa tolerancji grubości dla gr. 30 mm dla gr. 40-80 mm	-	T4 T7	PN-EN 13162
Nasiąkliwość wodą przy krótkotrwałym zanurzeniu - WS	kg/m ²	≤1	EN 1609
Nasiąkliwość wodą przy długotrwałym częściowym zanurzeniu - WL(P)	kg/m ²	≤3	EN 12087



ŚCIANY DZIAŁOWE PODŁOGI



CZY WIESZ, ŻE...

w aplikacji mobilnej ISOVER PL znajdują Państwo interaktywny demonstrator akustyki w ścianach działowych i fasadach, który obrazowo pokazuje różnicę między hałasem a ciszą i przelicza na decybele korzyści z zastosowania materiałów izolacyjnych w różnych grubościach.

Wojciech Lyszczyński
Dział Marketingu

W lesie wydaje nam się, że wokół **panuje cisza**, w rzeczywistości jest to około **40 decybeli**

Szept to **20-30 dB**, rozmowa - **60**, telewizor - **70**, przejeżdżający samochód - **80**, motocykl bez tłumika - **100**.

Niebezpieczny bywa hałas powyżej **85 decybeli**, a **140 dB** to już **próg bólu**



$R_w^{*}) = 44 \text{ dB}$
 Aku-Płyta gr. 50 mm, obustronne płytowanie 1 warstwą g-k

Budynek „ciężki”	Budynek „średni”	Budynek „lekki”
R _{A1} / KLASA AKUSTYCZNA [dB]		
36	36	36
F	F	F

$R_w^{*}) = 48 \text{ dB}$
 Aku-Płyta gr. 75 mm, obustronne płytowanie 1 warstwą g-k

Budynek „ciężki”	Budynek „średni”	Budynek „lekki”
R _{A1} / KLASA AKUSTYCZNA [dB]		
41	41	40
E	E	E

$R_w^{*}) = 51 \text{ dB}$
 Aku-Płyta gr. 100 mm, obustronne płytowanie 1 warstwą g-k

Budynek „ciężki”	Budynek „średni”	Budynek „lekki”
R _{A1} / KLASA AKUSTYCZNA [dB]		
45	44	42
D	E	E

*) - źródło: Aku-Matrix ISOVER – RIGIPS – Tabele doboru systemów lekkiej zabudowy ze względu na izolacyjność akustyczną przegród
 R - izolacyjność akustyczna od dźwięków powietrznych



GARAŻE



HALE



AGRO



KOMINKI

CZY WIESZ, ŻE...

Odpowiednio dobrana i zainstalowana niepalna izolacja, odporna na działanie różnych czynników np.: agresywnych gazów, grzybów, pleśni to bezpieczeństwo, oszczędność kosztów, zdrowie inwentarza i znacznie lepsza wydajność



ISOVER STROPMAX 31

Wełna mineralna szklana w płytach pokryta białym welonem szklanym. Niepalne, stabilne i trwałe rozwiązanie przemysłowego izolowania sufitów garaży radykalnie przyspieszające czas realizacji inwestycji, niespotykana izolacyjność cieplna ($\lambda_D = 0,031$ W/mK). Doskonałe rozwiązanie do obiektów z wymaganiami DSO.



numer produktu	kategoria dostaw	wymiary [mm]	grubość [mm]	m ² /opak.	il. paczek / pal.	m ² /pal.	R _b	cena [zł/m ²]
101221507	D	600/1200	40	10,08	12	120,96	1,25	24,40
101221513	C	600/1200	80	5,04	12	60,48	2,55	47,10
101221517	C	600/1200	100	4,32	12	51,84	3,20	58,00
101221519	C	600/1200	120	3,60	12	43,20	3,85	68,90

* Produkt dostępny tylko w zbiorczych opakowaniach MPS.

KLASYFIKACJA

Kod wyrobu dla gr. 40-49 mm:

MW-EN13162-T5-DS(70,90)-WS-WL(P)-MU1-AW0,85-AFr5

Kod wyrobu dla gr. 50-180 mm:

MW-EN13162-T5-DS(70,90)-WS-WL(P)-MU1-AW1,00-AFr5

PARAMETRY TECHNICZNE

Parametr	Jednostka	Wartość	Norma
Deklarowany współczynnik przewodzenia ciepła λ_D	W/mK	0,031	EN 12667
Współczynnik oporu dyfuzyjnego pary wodnej - MU	-	1	EN 12086
Deklarowany poziom oporności przepływu powietrza AFr	kPa s/m ³	≥5	EN 2953
Klasa reakcji na ogień	-	A2-s1,d0	EN 13501-1
Stabilność wymiarowa w określonych warunkach temperatury i wilgotności - DS(70,90)	%	≤1	EN 12087
Deklarowany współczynnik pochłaniania dźwięku α_w			EN ISO 11654
- dla produktu w grubości 40-49 mm	-	0,85	
- dla produktu w grubości 50-120 mm	-	1,00	
Nasiąkliwość wodą przy krótkotrwałym zanurzeniu - WS	kg/m ²	≤1	EN 1609
Nasiąkliwość wodą przy długotrwałym częściowym zanurzeniu - WL(P)	kg/m ²	≤3	EN 12087
Klasa tolerancji grubości	-	T5	EN 823

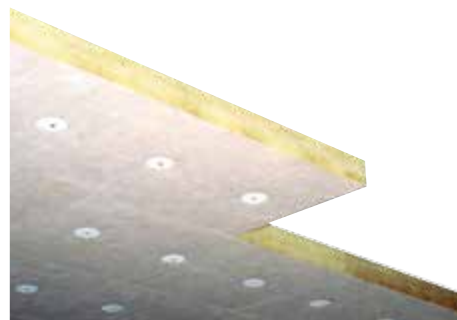

SPRAWNY I CZYSTY MONTAŻ

Z uwagi na prostotę stosowania, brak ograniczeń i utrudnień spowodowanych pogodą - szczególnie w zimie, łączenie chemiczne wełny mineralnej do sufitu a następnie jej tynkowanie stają się niepotrzebne. To radykalnie zmniejsza pracochłonność i przyspiesza czas realizacji inwestycji. Z tych powodów dany zakres robót można realizować dużo szybciej niż przy standardowych rozwiązaniach. Można też wykonać pracę w podobnym czasie jak standardowe rozwiązania, angażując mniej wykonawców do robót. Ponadto, jest to czysta praca.

Paweł Polak
Dział Marketingu

ISOVER
SAINT-GOBAIN



HAL-MATA

Mata z wełny mineralnej otrzymanej z włókien szklanych
Pokryta jednostronnie wzmocnionym welonem szklanym.

λ_{0,036}

numer produktu	kategoria dostaw	wymiary [mm]	grubość [mm]	m ² /opak.	m ² /pal.	R _D	cena [zł/m ²]
101215110	D ^{MO}	1200/4800	100	5,76	138,24	2,75	23,60
101215112	D ^{MO}	1200/4800	120	5,76	92,16	3,3	27,80
101215115	D	1200/4800	150	5,76	69,12	4,15	33,60
101215120	D ^{MO}	1200/4800	200	5,76	69,12	5,55	44,60
101215122	D	1200/4500	220	5,40	64,80	6,10	49,60

* Produkt dostępny wyłącznie w opakowaniach zbiorczych. Wymiary palety 1200x1300 mm.

* Wymiary palety (dla grubości maty 15 cm) 1200x1150 mm.

* MO - Minimalne zamówienie musi zostać uzgodnione z ISOVER

KLASYFIKACJA

Norma: PN-EN 13162:2013-05 (IDT. EN-13162:2012)
 Deklaracja właściwości użytkowych: www.isover.pl/DoP
 Kod wyrobu: MW-EN13162-T2-MU1-AFr5-DS(70,90)
 Atest higieniczny GUM: 68/322/71/2016

PARAMETRY TECHNICZNE

Parametr	Jednostka	Wartość	Norma
Deklarowany współczynnik przewodzenia ciepła λ_p	W/mK	0,036	EN 12667
Współczynnik oporu dyfuzyjnego pary wodnej - MU	-	1	EN 12086
Deklarowany poziom oporności przepływu powietrza AFr	kPa s/m ³	≥5	EN 29053
Klasa reakcji na ogień	-	A2-s1, d0	EN 13501-1
Klasa tolerancji grubości	-	T2	EN 823
Stabilność wymiarowa w określonych warunkach temperatury i wilgotności - DS(70,90)	%	≤1	EN 12087



HAL-MATA

Hal-Mata produkowana jest w specjalnych wymiarach 1200x4800 mm w celu dostosowania do typowych wymiarów kaset. Dzięki temu przy jej podziale nie powstają odpady.



AGRO 39

Mata z wełny mineralnej szklanej

numer produktu	kategoria dostaw	wymiary [mm]	grubość [mm]	m ² /opak.	m ² /pal.	R _D	il. rolek / pal.	cena [zł/m ²]
101203901	D	8400x1200	100	10,08	241,92	2,55	24	12,50
101203903	D	6000x1200	150	7,20	172,80	3,80	24	18,80
101203905	D	4500x1200	200	5,40	129,60	5,10	24	25,00

* Produkt dostępny wyłącznie w opakowaniach zbiorczych. Wymiary palety 1200x1230mm.

KLASYFIKACJA

Norma: PN-EN 13162:2012
 Deklaracja właściwości użytkowych: www.isover.pl/DoP
 Kod wyrobu: MW-EN13162-T1-MU1
 Atest higieniczny GUM: 68/322/71/2016

PARAMETRY TECHNICZNE

Parametr	Jednostka	Wartość	Norma
Deklarowany współczynnik przewodzenia ciepła λ_D	W/mK	0,039	EN 12667
Współczynnik oporu dyfuzyjnego pary wodnej - MU	-	1	EN 12086
Klasa reakcji na ogień	-	A1	EN 13501-1
Klasa tolerancji grubości	-	T1	EN 823



CZY WIESZ, ŻE...

Dobierając izolację do budynku inwentarskiego czy hodowlanego weź pod uwagę bezpieczeństwo zwierząt jak i swojego biznesu. Izolacje z wełen mineralnych ISOVER są niepalne.

Ewa Bryś
 Biuro Doradztwa Technicznego

ISOVER
 SAINT-GOBAIN



PŁYTY KOMINKOWE

Płyta z wełny mineralnej otrzymanej z włókien skalnych jednostronnie pokryta folią aluminiową o podwyższonej odporności na temperaturę.



numer produktu	kategoria dostaw	wymiary [mm]	grubość [mm]	m ² /opak.	szt/opak.	cena [zł/m ²]
101580025	A	1000x500	25	6,00	12	39,90
101580030	A	1000x500	30	5,00	10	44,60
101580040	C	1000x500	40	3,50	7	59,10
101580050	C	1000x500	50	3,00	6	72,00

* Produkt dostępny w kartonach.

KLASYFIKACJA

Norma: PN-EN 13162:2013-05 (IDT. EN 13162:2012)
 Kod wyrobu: MW-EN-13162-T1
 Atest higieniczny GUM: 67/322/70/2016
 Deklaracja właściwości użytkowych: www.isover.pl/DoP

Produkt nie wydziela dymów oraz CO i CO₂

PARAMETRY TECHNICZNE

Parametr	Jednostka	Wartość	Norma
Deklarowany współczynnik przewodzenia ciepła λ_D	W/mK	0,036	EN 12667
Maksymalna temperatura stosowania	°C	600	14706
Klasa reakcji na ogień	-	A1	EN 13501-1
Klasa tolerancji grubości	-	T1	EN 823



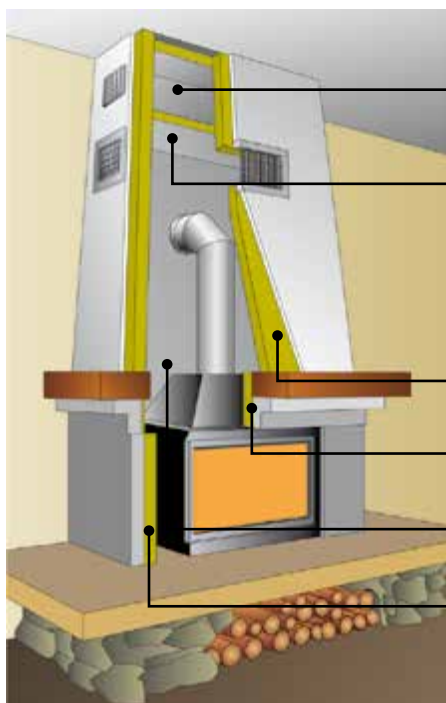

kominek z grawitacyjnym obiegiem powietrza

- Izolacja sufitu – chroni strop przed nadmiernym nagraniem
- Półka dzieląca strefę wewnątrz czopucha na komorę gorącego powietrza i komorę dekompresyjną. Taka budowa zapobiega uszkodzeniu górnej części czopucha w przypadku zbytowego nagrzania się powietrza
- Izolacja czopucha
- Izolacja belki
- Izolacja tylnej ściany
- Izolacja obudowy

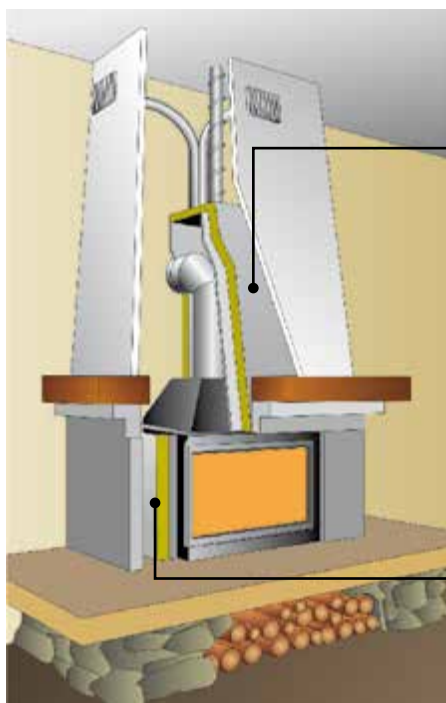

kominek z wymuszonym obiegiem powietrza

- Izolacja dystrybutora gorącego powietrza – zabezpiecza przed stratami ciepła i nadmiernym nagraniem obudowy
- Izolacja osłony konwekcyjnej

Izolacje techniczne ISOVER



CZY WIESZ, ŻE...

- maty siatkowe TECH Wired Mat MT z polskiego zakładu ISOVER w Gliwicach wyróżniają się nadatkiem siatki ułatwiającym łączenie izolacji podczas montażu.
- płyty techniczne TECH Slab MT 4.1 i TECH Slab MT 5.1 to nowe, jeszcze lepsze wcielenie dobrze znanych płyt PT80 oraz TT700. Teraz dodatkowo z deklaracją CL10 oznaczającą niską zawartość jonów chlorkowych w produkcie.

Tabela zastosowań produktów



Izolacje Techniczne ISOVER	HVAC			Przemysł																	
	Ventilam Alu (CLIMCOVER Lamella Mat)	Ventilam Alu Plus (CLIMCOVER Lamella Fix)	Ventilux 6335 (CLIMLINER Slab V2)	Ultimate U TFN 23	U TECH Roll 2.0	Ultimate U TFA 23	U TECH Roll 2.0 Alu1	Ultimate U TPN 34 / U TECH Slab MT 3.1	TECH Wired Mat MT 3.1	TECH Wired Mat MT 4.1	TECH Wired Mat MT 5.1	TECH Wired Mat MT 5.1 Alu1	TECH Slab MT 4.1 (PT80)	TECH Slab MT 5.1 (TT700)	U TECH Wired Mat MT 5.0	U TECH Wired Mat MT 5.0 Alu	U TECH Wired Mat MT 6.0	U TECH Wired Mat MT 6.0 Alu	U TECH Pipe Section Mat MT 70 G1	U TECH Pipe Section 4.0	U Protect Pipe Section Alu2
Maksymalna temperatura stosowania (MST) (°C)	250	50	250	300	300	300	300	400	560	640	660	660	600	700	540	540	620	620	640	660	660
Kanały wentylacyjne																					
Centrale wentylacyjne, klimatyzacyjne i inne urządzenia																					
Tłumiki akustyczne																					
Kontenery																					
Ekran i obudowy akustyczne																					
Zbiorniki																					
Rurociągi ciepłownicze																					
Kominy																					
Turbiny, wentylatory, sprężarki																					
Elektrofiltry																					
Cyklony																					
Kotły																					
Kanały spalinowe																					
Konstrukcje blaszane, kasetowe																					
Cysterny																					
Gazociągi																					
OEM																					



Gama izolacji technicznych ISOVER to unikatowa oferta na rynku. Jako jedyny producent w Polsce mamy w swojej ofercie, produkty aż z trzech rodzajów wełny mineralnej:

- wełnę szklaną
- wełnę skalną
- oraz ULTIMATE.

Dzięki tej ofercie klienci mogą dobrać optymalne rozwiązania do izolacji termicznej oraz akustycznej w systemach HVAC, OEM oraz w przemyśle.

Robert Dyduch
Dział Sprzedaży Izolacje Techniczne

ISOVER
SAINT-GOBAIN



Mata z wełny mineralnej szklanej jednostronnie pokryta zbrojoną folią aluminiową, o prostopadłym do powierzchni folii układzie włókien.

Mata Ventilam Alu przeznaczona jest do wykonywania izolacji termicznej, akustycznej i przeciwkondensacyjnej kanałów wentylacyjnych.

Do wykonywania izolacji termicznej i akustycznej urządzeń i instalacji wentylacyjnych, klimatyzacyjnych i ciepłowniczych.

101747221	C	12000/1200	20	14,40	172,80	11,40
101747231	C	8000/1200	30	9,60	115,20	13,40
101747241	C	6000/1200	40	7,20	86,40	16,10
101747251	C	5000/1200	50	6,00	72,00	19,00
101747261	C	4000/1200	60	4,80	57,60	24,40
101747280	C	3000/1200	80	3,60	43,20	28,60
101747301	C	2500/1200	100	3,00	36,00	35,70

* Produkt dostępny wyłącznie w opakowaniach zbiorczych. Wymiary palety 1400x1000 mm.

KLASYFIKACJA

Norma:

PN-EN 14303+A1:2013-07E
(IDT. EN 14303:2009+A1:2013)

Maksymalna temperatura stosowania:

250°C (od strony wełny)
80°C (od strony folii aluminiowej)

Kod wyrobu: :

dla gr. 20-49 mm:

MW-EN14303-T5-ST(+)-250-AW0,5

dla gr. 50-79 mm:

MW-EN14303-T5-ST(+)-250-AW0,8

dla gr. 80-100mm:

MW-EN14303-T5-ST(+)-250-AW1,0

Atest higieniczny GUM:

68/322/71/2016

Klasyfikacja ogniowa:

A2-s1,d0

Deklaracja właściwości użytkowych:

www.isover.pl/DoP

śr. temp [°C]	współczynnik przewodzenia ciepła [W/mK]
10	0,038
40	0,043
100	0,058
150	0,076
200	0,081
250	0,109





Samoprzylepna mata z wełny mineralnej z włókien szklanych jednostronnie pokryta zbrojoną folią aluminiową. Mata Ventilam Alu Plus przeznaczona jest do wykonywania izolacji termicznej, akustycznej i przeciwkondensacyjnej kanałów wentylacyjnych. Lamelowy (prostokątny do powierzchni) układ włókien sprawia, że mata jest bardzo elastyczna i doskonale dopasowuje się do kształtu izolowanych urządzeń, zachowując przy tym stałą grubość. Zastosowanie jest gwarancją doskonałej izolacji cieplnej i akustycznej oraz estetyki. Ze względu na warstwę kleju pokrywającą produkt maksymalna temperatura stosowania to 50°C.

Do wykonywania izolacji termicznej i akustycznej urządzeń i instalacji wentylacyjnych, klimatyzacyjnych i ciepłowniczych.

101748125	C	12000/1000	20	12,00	144,00	20,30
101748135	C	8000/1000	30	8,00	96,00	22,80
101748145	C	6000/1000	40	6,00	72,00	28,50
101748155	C	5000/1000	50	5,00	60,00	33,30

* Produkt dostępny wyłącznie w opakowaniach zbiorczych. Wymiary palety 1400x1000 mm.

KLASYFIKACJA

Norma:	PN-EN 14303+A1:2013-07E (IDT. EN 14303:2009+A1:2013)
Maksymalna temperatura stosowania:	50°C
Temperatura montażu:	od +5°C do +35°C
Kod wyrobu:	
dla gr. 20-40 mm:	MW-EN 14303- T5-ST(+)510-AW0,5
dla gr. 50 mm:	MW-EN 14303- T5-ST(+)510-AW0,8
Atest higieniczny GUM:	68/322/71/2016
Klasyfikacja ogniowa:	B-s1,d0 (do zastosowań końcowych)
Deklaracja właściwości użytkowych:	www.isover.pl/DoP

śr. temp [°C]	współczynnik przewodzenia ciepła [W/mK]
10	0,039
50	0,047
100	0,060
150	0,077



Produkty z grupy Ventilam są jedynymi dostępnymi na polskim rynku wełnami o lamelowym układzie włókien, produkowanymi z wełny mineralnej szklanej. Dzięki tej technologii oferujemy produkty znacznie lżejsze i bardziej sprężyste a co za tym idzie zdecydowanie łatwiejsze w montażu i obróbce, gwarantujące wysokie parametry techniczne i trwałość izolacji.

Maciej Żebracki
Dział Sprzedaży Izolacje Techniczne

ISOver
SAINT-GOBAIN



Płyta z wełny mineralnej otrzymanej z włókien szklanych, jednostronnie pokryta zbrojonym welonem szklanym. Płyty Ventilux 6335 przeznaczone są do wykonywania izolacji termicznej i akustycznej kanałów, tłumików i urządzeń wentylacyjnych (centrale, agregaty, komory tłumiące).

Do izolowania innych materiałów i urządzeń, jak kontenery lub ekrany i obudowy akustyczne.

101242011	D ^{MO}	2000/1200	25	110,40	33,50
101242018	C	2000/1200	30	91,20	38,00
101242015	C	2000/1200	50	52,80	42,50
101242016	C	2000/1200	100	28,80	66,40

* Produkt dostępny tylko na paletach zabezpieczonych folią.

* MO - Minimalne zamówienie musi zostać uzgodnione z ISOVER

KLASYFIKACJA

Norma:

PN 14303+A1:2013-07E
(IDT. EN 14303:2009+A1:2013)

Deklaracja właściwości użytkowych:

www.isover.pl/DoP

Maksymalna temperatura stosowania:

250°C (od strony wełny)
80°C (od strony welonu)

Klasyfikacja ogniowa:

A2-s1,d0

Kod wyrobu:

dla gr. 25-49 mm:

MW-EN 14303- T5-ST(+)250-AW0,55

dla gr. 50-99mm:

MW-EN 14303- T5-ST(+)250-AW0,95

dla gr. 100 mm:

MW-EN 14303- T5-ST(+)250-AW1,0

Atest higieniczny GUM:

68/322/71/2016

śr. temp [°C]	współczynnik przewodzenia ciepła [W/mK]
10	0,032
40	0,036
100	0,047
200	0,062
250	0,077





Lekka i sprężysta mata z włókien mineralnych ULTIMATE odporna na wysoką temperaturę. Produkt przeznaczony do stosowania jako izolacja termiczna i akustyczna rurociągów, zbiorników, cystern, elektrofiltrów i innych urządzeń, w szczególności o cylindrycznych kształtach. Polecana zwłaszcza do izolacji urządzeń wysokotemperaturowych, których temperatura pracy nie przekracza 300°C oraz narażonych na drgania.

101088105	A	14000/1200	50	16,80	201,60	20,50
101088106	D*	12000/1200	60	14,40	172,80	23,60
101088108	D*	9000/1200	80	10,80	129,60	30,90
101088110	A	7000/1200	100	8,40	100,80	37,80

* Produkt dostępny w opakowaniach zbiorczych MPS (1MPS-12 rolek).

* Minimalne zamówienie 9 palet.

KLASYFIKACJA

Norma: EN 14303: 2009 + A1:2013
 Maksymalna temperatura stosowania: 300°C
 Klasyfikacja ogniowa: A1
 Deklaracja właściwości użytkowych: www.isover.pl/DoP
 Kod wyrobu: MW-EN-14303-T2-ST(+/100)360-MU1

śr. temp [°C]	współczynnik przewodzenia ciepła [W/mK]
50	0,040
100	0,049
150	0,062
200	0,080
300	0,124

Klasa Wydajności Termicznej

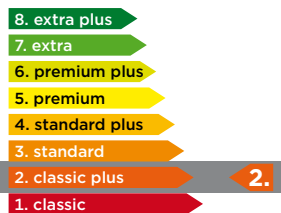



Lekka i sprężysta mata z włókien mineralnych ULTIMATE jednostronnie pokryta zbrojoną folią aluminiową, odporna na wysoką temperaturę.

Produkt przeznaczony do stosowania jako izolacja termiczna i akustyczna rurociągów, zbiorników, cystern, elektrofiltrów i innych urządzeń, w szczególności o cylindrycznych kształtach. Polecana zwłaszcza do izolacji urządzeń, których temperatura pracy nie przekracza 300°C od strony wełny.

101088715	C	14000/1200	50	16,80	201,60	26,60
101088716	D	12000/1200	60	14,40	172,80	29,80
101088718	D	9000/1200	80	10,80	129,60	36,90
101088711	C	7000/1200	100	8,40	100,80	43,90

* Produkt dostępny tylko w opakowaniach zbiorczych MPS (1 MPS – 12 rolek).

KLASYFIKACJA

Norma: EN 14303: 2009 + A1:2013
 Maksymalna temperatura stosowania: 300°C
 Klasyfikacja ogniowa: A1
 Deklaracja właściwości użytkowych: www.isover.pl/DoP
 Kod wyrobu: MW-EN-14303-T2-ST(+/100)360-MU1

śr. temp [°C]	współczynnik przewodzenia ciepła [W/mK]
50	0,040
100	0,049
150	0,062
200	0,080
300	0,124

Klasa Wydajności Termicznej

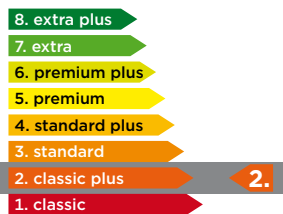

Ultimate U TPN 34 / U TECH Slab MT 3.1



Sprężysta płyta z wełny mineralnej otrzymanej z włókien mineralnych ULTIMATE, cechująca się bardzo dobrymi właściwościami izolacyjności termicznej i odpornością na wysoką temperaturę.

Produkt przeznaczony do stosowania jako izolacja termiczna i akustyczna rurociągów, zbiorników, cystern, elektrofiltrów i innych urządzeń, o dużych średnicach i mniejszych krzywiznach oraz jako wypełnienie konstrukcji blaszanych, kasetowych. Polecany zwłaszcza do izolacji urządzeń wysokotemperaturowych, narażonych na drgania.

numer produktu	kategoria dostaw	wymiary [mm]	grubość [mm]	m ² /opak.	m ² /pal.	il. pacz./ pal.	cena [zł/m ²]
101089131	C	1250/600	30	10,50	126,00	12	16,90
101089140	C	1250/600	40	7,50	90,00	12	21,80
101089150	A	1250/600	50	6,00	72,00	12	28,50
101089160	D*	1250/600	60	4,50	54,00	12	33,60
101089180	D**	1250/600	80	3,75	45,00	12	42,90
101089200	C	1250/600	100	3,00	36,00	12	52,50

* Produkt dostępny tylko w opakowaniach zbiorczych MPS (1 MPS – 12 paczek).

* * Minimalne zamówienie 17 palet.

** Minimalne zamówienie 19 palet.

KLASYFIKACJA

Norma: EN 14303:2013
 Maksymalna temperatura stosowania: 400°C
 Klasyfikacja ogniowa: A1
 Deklaracja właściwości użytkowych: www.isover.pl/DoP
 Kod wyrobu: MW-EN14303-T4-ST(+100)400-AF20

śr. temp [°C]	współczynnik przewodzenia ciepła [W/mK]
10	0,032
50	0,037
100	0,045
150	0,055
200	0,069
300	0,104
400	0,153

Klasa Wydajności Termicznej

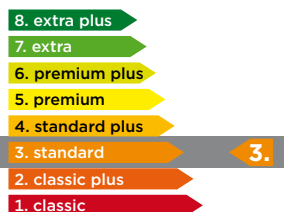

ISOver
SAINT-GOBAIN



Mata z wełny mineralnej otrzymanej z włókien skalnych, jednostronnie wzmocniana siatką z drutu stalowego. Mata siatkowa przeznaczona jest do wykonywania izolacji termicznych i akustycznych powierzchni płaskich i cylindrycznych (zbiorników, rurociągów, kominów itp.) oraz innych urządzeń przemysłowych (stacji redukcyjnych, turbin energetycznych, wentylatorów itp.).

1014310050311	A	5000/1000	50	5,00	105,00	29,50
1014310080311	A	4000/1000	80	4,00	84,00	40,70
1014310100311	A	2500/1000	100	2,50	52,50	50,50

* Produkt dostępny tylko na paletach.

* Istnieje możliwość indywidualnego zamówienia produktu o szerokości 500 mm.

KLASYFIKACJA

Norma: EN-14303:2009+A1:2013
 Maksymalna temperatura stosowania: 560°C
 Klasyfikacja ogniowa: A1
 Kod wyrobu: MW-EN 14 303-T2-ST(+)-560-WS1-CL10
 Deklaracja właściwości użytkowych: www.isover.pl/DoP

Współczynnik przewodzenia ciepła λ_D w zależności od średniej temp. izolacji		
śr. temp [°C]	DEKLAROWANY	
50	0,040	EN ISO 13787
100	0,047	EN ISO 13787
200	0,067	EN ISO 13787
300	0,094	EN ISO 13787
400	0,130	EN ISO 13787
500	0,173	EN ISO 13787
550	0,200	EN ISO 13787

Klasa Wydajności Termicznej

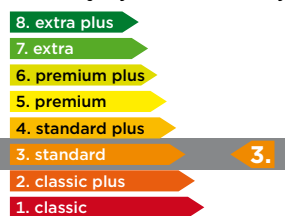



Mata z wełny mineralnej otrzymanej z włókien skalnych, jednostronnie wzmocniana siatką z drutu stalowego. Mata siatkowa przeznaczona jest do wykonywania izolacji termicznych i akustycznych powierzchni płaskich i cylindrycznych (zbiorników, rurociągów, kominów itp.) oraz innych urządzeń przemysłowych (stacji redukcyjnych, turbin energetycznych, wentylatorów itp.).

1014410040311	A	5500/1000	40	5,50	115,50	28,50
1014410050311	A	4000/1000	50	4,00	84,00	30,90
1014410060311	A	3500/1000	60	3,50	73,50	36,30
1014410080311	A	3000/1000	80	3,00	63,00	49,20
1014410100311	A	2500/1000	100	2,50	52,50	53,40

* Produkt dostępny tylko na paletach.

* Istnieje możliwość indywidualnego zamówienia produktu o szerokości 500 mm oraz produktu z pokryciem folią aluminiową.

KLASYFIKACJA

Norma: EN-14303:2009+A1:2013
 Maksymalna temperatura stosowania: 640°C
 Klasyfikacja ogniowa: A1
 Kod wyrobu: MW-EN 14 303-T2-ST(+)-640-WS1-CL10
 Deklaracja właściwości użytkowych: www.isover.pl/DoP

Współczynnik przewodzenia ciepła λ_b w zależności od średniej temp. izolacji		
śr. temp [°C]	DEKLAROWANY	
50	0,039	EN ISO 13787
100	0,045	EN ISO 13787
200	0,062	EN ISO 13787
300	0,084	EN ISO 13787
400	0,112	EN ISO 13787
500	0,146	EN ISO 13787
600	0,192	EN ISO 13787

Klasa Wydajności Termicznej

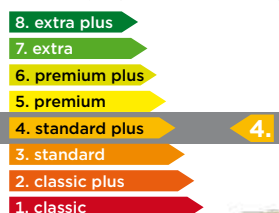

Maty siatkowe TECH Wired Mat MT z polskiego zakładu ISOVER w Gliwicach wyróżniają się naddatkiem siatki ułatwiającym łączenie izolacji podczas montażu.

Paweł Polak
 Dział Marketingu

ISOVER
 SAINT-GOBAIN



Mata z wełny mineralnej otrzymanej z włókien skalnych, jednostronnie wzmocniana siatką z drutu stalowego. Mata siatkowa przeznaczona jest do wykonywania izolacji termicznych i akustycznych powierzchni płaskich i cylindrycznych (zbiorników, rurociągów, kominów itp.) oraz innych urządzeń przemysłowych (stacji redukcyjnych, turbin energetycznych, wentylatorów itp.).

1014510030311	A	6000/1000	30	6,00	126,00	26,60
1014510040311	A	5000/1000	40	5,00	105,00	31,60
1014510050311	A	4000/1000	50	4,00	84,00	38,10
1014510060311	A	3000/1000	60	3,00	63,00	44,50
1014510080311	A	2500/1000	80	2,50	52,50	54,60
1014510100311	A	2000/1000	100	2,00	42,00	66,20

* Produkt dostępny tylko na paletach.

* Istnieje możliwość indywidualnego zamówienia produktów o szerokości 500 mm.

KLASYFIKACJA

Norma: EN-14303:2009+A1:2013

Maksymalna temperatura stosowania: 660°C

Klasyfikacja ogniowa: A1

Kod wyrobu: MW-EN 14303-T2-ST(+)-660-WS1-CL10

Deklaracja właściwości użytkowych: www.isover.pl/DoP

Współczynnik przewodzenia ciepła λ_b w zależności od średniej temp. izolacji		
śr. temp [°C]	DEKLAROWANY	
50	0,039	EN ISO 13787
100	0,045	EN ISO 13787
200	0,061	EN ISO 13787
300	0,081	EN ISO 13787
400	0,106	EN ISO 13787
500	0,137	EN ISO 13787
600	0,175	EN ISO 13787
650	0,197	EN ISO 13787

Klasa Wydajności Termicznej

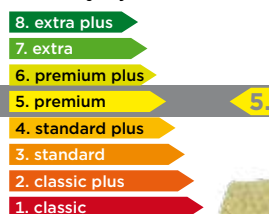

Dbając o nasze środowisko i jakość powietrza cały czas pracujemy nad tworzeniem najlepszych rozwiązań izolacji dla sektora przemysłowego. Efektem tego jest najnowsza linia do produkcji mat siatkowych w Gliwicach, których doskonałe parametry pomogą efektywnie zarządzać energią w procesie produkcji. Nasze narzędzia jak TechCalc w sposób profesjonalny pokażą jak dobrać najlepszą izolację, a innowacyjne, wyróżniające się na rynku produkty z rodziny ULTIMATE TECH pomogą izolować lepiej.

Łukasz Mędrecki

Dział Sprzedaży Izolacje Techniczne





Mata z wełny mineralnej otrzymanej z włókien skalnych jednostronnie wzmocniana siatką z drutu stalowego i pokryta od strony siatki folią aluminiową.

Mata siatkowa przeznaczona jest do wykonywania izolacji termicznych i akustycznych powierzchni płaskich i cylindrycznych (zbiorników, rurociągów, kominów itp.) oraz innych urządzeń przemysłowych (stacji redukcyjnych, turbin energetycznych, wentylatorów itp.).

1014513030311	A	6000/1000	30	6,00	126,00	31,40
1014513050311	A	4000/1000	50	4,00	84,00	42,80
1014513080311	A	2500/1000	80	2,50	52,50	73,50
1014513100311	A	2000/1000	100	2,00	42,00	81,80

* Produkt dostępny tylko na paletach.

* Istnieje możliwość indywidualnego zamówienia produktu o szerokości 500 mm.

KLASYFIKACJA

Norma: EN-14303:2009+A1:2013
 Maksymalna temperatura stosowania: 660°C
 Klasyfikacja ogniowa: A1
 Kod wyrobu: MW-EN 14303-T2-ST(+)660-WS1-CL10
 Deklaracja właściwości użytkowych: www.isover.pl/DoP

Współczynnik przewodzenia ciepła λ_D w zależności od średniej temp. izolacji		
śr. temp [°C]	DEKLAROWANY	
50	0,039	EN ISO 13787
100	0,045	EN ISO 13787
200	0,061	EN ISO 13787
300	0,081	EN ISO 13787
400	0,106	EN ISO 13787
500	0,137	EN ISO 13787
600	0,175	EN ISO 13787
650	0,197	EN ISO 13787

Klasa Wydajności Termicznej

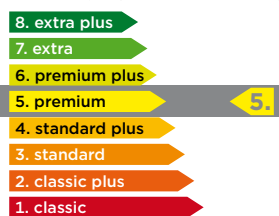



Płyty z wełny mineralnej otrzymanej z włókien skalnych.

Płyty przeznaczone są do wykonywania izolacji termicznej i akustycznej urządzeń przemysłowych (kotłów, kanałów spalinowych, elektrofiltrów, cyklonów, turbin, wentylatorów itp.). Płyty stosowane są również jako wypełnienie konstrukcji blaszanych i kasetowych oraz jako izolacja OEM.

1015410040211	C	1200/600	40	8,64	172,80	20	17,70
1015410050211	C	1200/600	50	5,76	138,24	24	18,90
1015410060211	D	1200/600	60	5,76	115,20	20	22,70
1015410080211	D	1200/600	80	4,32	86,40	20	30,00
1015410100211	C	1200/600	100	2,88	69,12	24	35,70
1015410150211	D	1200/600	150	2,16	43,20	20	50,90

* Produkt dostępny tylko na paletach.

KLASYFIKACJA

Norma: EN-14303:2009+A1:2013
 Maksymalna temperatura stosowania: 600°C
 Klasyfikacja ogniowa: A1
 Kod wyrobu: MW - EN 14303 - T5-ST(+)-600-CL10
 Atest higieniczny GUM: 67/322/70/2016
 Deklaracja właściwości użytkowych: www.isover.pl/DoP

śr. temp [°C]	współczynnik przewodzenia ciepła [W/mK]
10	0,035
50	0,043
100	0,048
200	0,062
300	0,091
400	0,120
500	0,163
600	0,210

Klasa Wydajności Termicznej

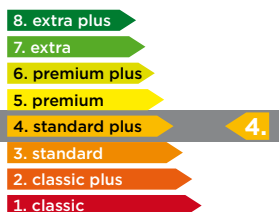



Płyty z wełny mineralnej z włókien skalnych o podwyższonej odporności na wysoką temperaturę. Płyty przeznaczone są do wykonywania izolacji termicznej i akustycznej urządzeń przemysłowych w szczególności wysokotemperaturowych (kotłów, kanałów spalinowych oraz elektrofiltrów, cyklonów, turbin, wentylatorów itp.). Płyty stosowane są również jako izolacja OEM.

1015510040211	D	1200/600	40	7,20	172,80	24	32,80
1015510050211	C	1200/600	50	5,76	138,24	24	39,10
1015510080211	D	1200/600	80	3,60	86,40	24	48,40
1015510100211	C	1200/600	100	2,88	69,12	24	57,80

* Produkt dostępny w paczkach i opakowaniach zbiorczych (paleta). Wymiar palety 2000x1000mm.

KLASYFIKACJA

Maksymalna temperatura stosowania: 700°C
 Norma: EN-14303:2009+A1:2013
 Attest higieniczny GUM: 67/322/70/2016
 Kod wyrobu: MW - EN 14303 - T5-ST(+)700-CL10
 Klasyfikacja ogniowa: A1
 Deklaracja właściwości użytkowych: www.isover.pl/DoP

Współczynnik przewodzenia ciepła λ_p w zależności od średniej temp. izolacji	
śr. temp [°C]	współczynnik przewodzenia ciepła [W/mK]
10	0,035
50	0,043
100	0,048
200	0,058
300	0,083
400	0,143
500	0,194
600	0,252
690	0,321

Klasa Wydajności Termicznej

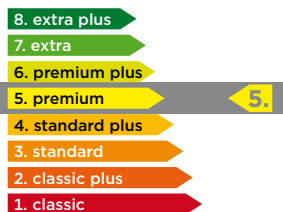

Płyty techniczne TECH Slab MT 4.1 i TECH Slab MT 5.1 to nowe, jeszcze lepsze wcielenie dobrze znanych płyt PT80 oraz TT700. Teraz dodatkowo z deklaracją CL10 oznaczającą niską zawartość jonów chlorkowych w produkcie.

Paweł Polak
 Dział Marketingu



WARUNKI DOSTAW

I. OGÓLNE WARUNKI DOSTAW SAINT-GOBAIN CONSTRUCTION PRODUCTS POLSKA SP. Z O.O. AKTYWNOŚĆ ISOVER ZAKŁAD W GLIWICACH

§1. Niniejsze Ogólne Warunki Dostaw

(zwane OWD) mają zastosowanie do wszystkich zawieranych umów sprzedaży pomiędzy Saint-Gobain Construction Products Polska Sp. z o.o. w ramach oferty produktów/towarów z wełny mineralnej szklanej i skalnej ISOVER zwanym dalej w dokumencie „ISOVER” a nabywcą towarów ISOVER (zwanym dalej Klientem) oraz stanowią integralną część każdej umowy sprzedaży. OWD zastosowanie mają w czasie obowiązywania tych umów. Złożenie przez Klienta zamówienia oznacza akceptację poniżej określonych warunków, o ile szczegółowe umowy zawarte pomiędzy Klientem i ISOVER nie stanowią inaczej. Przez umowy szczegółowe rozumieć należy umowy zawarte pomiędzy Klientem a ISOVER inne niż umowy sprzedaży, a określające dodatkowe warunki współpracy, bądź zapisy umowy sprzedaży wyłączające zastosowanie poszczególnych unormowań OWD. Ogólne Warunki Dostaw zawierają zasady dostaw organizowanych przez ISOVER na terenie Rzeczypospolitej Polskiej i obowiązują od 1 lutego 2011 r.

§2. WARUNKI NAWIĄZANIA WSPÓŁPRACY

1. Podstawą do nawiązania współpracy jest zawarcie pomiędzy Klientem a Isover umowy sprzedaży wraz z jednoczesnym ustaleniem pomiędzy tymi stronami warunków handlowych obowiązujących w trakcie trwania współpracy.
2. Dla ważności zawieranych umów wymagalne jest ich podpisanie przez osoby upoważnione do reprezentacji Spółki lub podmiotu prowadzącego działalność gospodarczą. Osobami upoważnionymi do składania oświadczeń woli są osoby ujawnione w Krajowym Rejestrze Sądowym jako umocowane do reprezentacji Spółki lub upoważnieni przez nie pełnomocnicy legitymujący się stosownym pełnomocnictwem, a w przypadku osób fizycznych one same lub ich pełnomocnicy.
3. Dla stwierdzenia ważności podpisanych umów przez Klienta, Klient zobowiązany jest do przedstawienia dokumentów, o których mowa w ust. 2 niniejszego paragrafu, czyli odpisu Krajowego Rejestru Sądowego; zaświadczenia o wpisie do ewidencji działalności gospodarczej bądź stosownego pełnomocnictwa.

A DOSTAWY SAMOCHODOWE ORGANIZOWANE PRZEZ ISOVER:

Tabela 1. Przewidywane terminy dostaw od daty przyjęcia zamówienia.

Warunki dostaw				
	Dostawa pełnoobjętościowa	Dostawa niepełnoobjętościowa		
	Grupa I	Grupa II	Grupa III	Grupa IV
MPS	22	8-21	6-7	1-5
szacunkowe m ² transp.	90	32-89	31-25	1-25
dostawy	nieodpłatne	nieodpłatne	nieodpłatne	płatne*
Terminy dostaw	kat. A	2 dni robocze	4 dni robocze	po potwierdzeniu na 48 godzin przed dostawą
	kat. C	po indywidualnym uzgodnieniu		
	kat. D	po indywidualnym uzgodnieniu; minimalne zamówienie: dla wyrobów z wełny szklanej: 3 tony, z wełny skalnej: 5 ton, minimalne zamówienie dla mat TECH Wired Mat MT to 3 tony		

Tabela 2. Opłaty transportowe

* Wysokość opłaty transportowej	
Ilość MPS	Opłata netto PLN
5	60
4	120
3	180
2	240
1	300

A.1 NIEODPŁATNE DOSTAWY SAMOCHODOWE ORGANIZOWANE PRZEZ ISOVER (KOSZTY PRZEWOZU OPŁACONE DO MIEJSCA PRZEZNACZENIA):

- dostawa jednorazowego zamówienia w ilości większej lub równej 6 jednostek paletowych
- realizacja jednorazowej, pełnoobjętościowej dostawy tj. max. 3 zamówienia (3 miejsca dostawy), gdzie odległość między pierwszym a ostatnim miejscem rozładunku nie większa niż 100km.

A.2. ODPŁATNE DOSTAWY SAMOCHODOWE ORGANIZOWANE PRZEZ ISOVER:

ISOVER organizuje dostawy dla zamówień (IZOLACJE BUDOWLANE) w ilości mniejszej lub równej 5 jednostek paletowych pobierając dodatkową opłatę transportową (wysokość opłat według tabeli 2).

§3. POSTANOWIENIA DODATKOWE:

1. Dla produktów nieujętych w cenniku: warunki i czas dostawy uzgadniane są indywidualnie: kategoria C lub D. Dla produktów w których kategoria dostaw posiada dodatkowo oznaczenie MO - oznacza iż minimalne zamówienie musi zostać uzgodnione z ISOVER
2. Dokładny termin realizacji dostawy znajduje się na potwierdzeniu zamówienia.
3. ISOVER nie ponosi odpowiedzialności za nieterminową dostawę z przyczyn leżących po stronie Przewoźnika.
4. Powyższe Ogólne Warunki Dostaw mogą ulec zmianie.
5. W przypadku wystąpienia przyczyn leżących poza ISOVER czyli tzw. siły wyższej, maksymalny termin dostawy może nie być dotrzymany. W takim przypadku ISOVER nie ponosi odpowiedzialności za dostawę.

II. SZCZEGÓLWE WARUNKI DOSTAW SAINT-GOBAIN CONSTRUCTION PRODUCTS POLSKA SP. Z O.O. AKTYWNOŚĆ ISOVER ZAKŁAD W GLIWICACH

§1. ZAMAWIANIE

- ISOVER sprzedaje swoje produkty, których standardowy asortyment oferowany jest w aktualnym cenniku SGCPPL Sp. z o.o. aktywność ISOVER zakład w Gliwicach, tylko Klientom związanym stałą, handlową umową dystrybucyjną w oparciu o potwierdzone zamówienia.
- Jedno zamówienie dotyczy dostawy do jednego miejsca rozładunku, chyba, że indywidualne warunki promocyjne określają inaczej.
- Zamówienie powinno określać podstawowe warunki takie jak: asortyment, ilość, jednostka miary, oczekiwany termin i miejsce dostawy (nazwa, kod pocztowy i adres Odbiorcy) oraz winno określać dokładną nazwę Zamawiającego (płatnika), sposób rozładunku (w przypadku płyt dachowych), imię i nazwisko (imiona i nazwiska) oraz pieczętkę firmową i podpisy osób upoważnionych do reprezentowania Zamawiającego. Jeśli adres dostawy różni się od adresu Zamawiającego, konieczne jest podanie imienia i nazwiska oraz numeru telefonu osoby upoważnionej do odbioru zamówienia.
- Zamówienie – zapytanie ofertowe, dotyczące długo-terminowych dostaw – winno zawierać szczegółowy harmonogram tych dostaw.
- Dział Obsługi Klienta jest do dyspozycji w każdy dzień roboczy w godzinach od 8.00 do 16.00. Zamówienia można również składać przez 24 godziny za pomocą ISOVER EXPRESS lub faksu.
- ISOVER potwierdzi niezwłocznie przyjęcie zamówienia do realizacji wraz z określonym terminem dostawy, jednak nie później niż w ciągu 2 dni roboczych od daty otrzymania zamówienia. Potwierdzenie zamówienia zostanie przesłane w formie ustalonej z Klientem (faks, poczta elektroniczna). Termin potwierdzenia zamówienia może ulec wydłużeniu do 5 dni roboczych w okresie zwiększonego popytu.
- Przez datę przyjęcia zamówienia rozumie się datę wystawienia i wysłania potwierdzenia przyjęcia zamówienia.
- Za błędy Klienta w Zamówieniach ISOVER nie odpowiada. Wszystkie dodatkowe koszty powstałe z tego tytułu ponosi Zamawiający.
- Wszelkie zmiany w zamówieniach standardowych produktów lub ich anulowanie (korekta zamówienia) muszą być dokonane w formie pisemnej, odpowiadającej formie zamówienia z podaniem numeru potwierdzenia zamówienia, którego zmiany lub anulowanie dotyczą:
 - nie później niż 48 godzin przed terminem dostawy organizowanej przez ISOVER – loco miejsce rozładunku wskazane przez Zamawiającego, W przypadku anulowania zam. przez klienta w terminie krótszym niż 48 h przed dostawą, ISOVER ma prawo obciążyć klienta kosztami anulowania przewoźnikowi zlecenia załadunku.
 - nie później niż 24 godziny przed terminem załadunku / dostawy organizowanej przez Zamawiającego – loco magazynu ISOVER. Zmiana w Zamówieniu może spowodować zmianę potwierdzonego terminu realizacji. Zmiana harmonogramu dostaw jest zmianą zamówienia. W przypadku rezygnacji

Zamawiającego z odbioru zamówionego towaru niestandardowego, ISOVER ma prawo obciążenia Zamawiającego kosztami produkcji i magazynowania asortymentu tego zamówienia.

- Faktura wysyłana jest Zamawiającemu (Płatnikowi) listem poleconym w następnym dniu po wysyłce produktów, na życzenie Klienta może zostać wysłana faksem bądź pocztą elektroniczną po załadunku, w godzinach pracy Działu Obsługi Klienta ISOVER. Zamawiający korzystający z internetowego systemu obsługi ISOVER EXPRESS mają możliwość wydrukowania faktury w dniu realizacji zamówienia.
- Listy Przewozowe dostarczane są Odbiorcom wraz z dostawą w miejsce ich rozładunku.
- W razie podania błędnego adresu w tym m.in. kodu pocztowego, co spowodowało dostawę w inne od oczekiwanego miejsce dostawy, ISOVER ma prawo obciążyć Zamawiającego należnymi kosztami transportu.
- W przypadku stwierdzenia nieuregulowanych terminowo płatności i (lub) przekroczenia limitu bieżącego zadłużenia Dział Obsługi Klienta ISOVER może wstrzymać przyjęcie zamówienia do realizacji oraz zawiesić realizację już potwierdzonych do czasu wyjaśnienia sytuacji, o czym niezwłocznie powiadamia Klienta. W takim wypadku termin przyjęcia zamówienia do realizacji liczony jest od momentu wyjaśnienia sytuacji.
- W przypadku braku możliwości dostawy, ISOVER może wydłużyć przewidywane terminy realizacji zamówień, zmienić terminy dostaw potwierdzonych już zamówień lub odmówić realizacji zamówienia. W takim przypadku ISOVER zobowiązuje się poinformować o braku możliwości dostawy drogą pisemną. Nowe terminy dostaw ustalone będą indywidualnie, a następnie powtórnie potwierdzone drogą pisemną przez ISOVER.

§2. KATEGORIE DOSTAW

- ISOVER realizuje dostawy na terytorium RP w miejsce i w terminie zgodnym z życzeniem Klienta w oparciu o szczegółowe warunki dostaw.
- Lista produktów znajduje się w aktualnym CENNIKU.
- Istnieje możliwość składania zapytań ofertowych dotyczących dostawy produktów niemieszczonych w CENNIKU – NA SPECJALNE ZAMÓWIENIE – PRODUKTY NIESTANDARDOWE, na warunkach i w terminie uzgodnionym indywidualnie z Zamawiającym przez Doradcę Technicznego. Produktami niestandardowymi są produkty nieujęte w aktualnym Cenniku lub wymagające dodatkowych specyfikacji.
- KATEGORIE DOSTAW obejmują termin oraz wielkość dostawy zgodnie z zasadą: Dla jednej dostawy różnych produktów, należących do różnych KATEGORII DOSTAW – (jedno zamówienie), uznaje się wielkość i najdalszy termin zgodny z KATEGORIĄ DOSTAWY obowiązującą dla chociaż jednego z zamówionych produktów.
- Lista produktów określająca ich przynależność do poszczególnych KATEGORII DOSTAW znajduje się w CENNIKU.
- Dla zamówień na produkty z kategorii C i D maksymalny czas odbioru towaru nie może przekroczyć 3 miesięcy od wskazanej przez klienta daty dostawy. Po upływie tego terminu zamówienie będzie automatycznie anulowane.
- Termin realizacji w wypadku dostaw na zasadach przedpłaty liczony jest od daty potwierdzenia wpływu środków na rachunek bankowy ISOVER.

8. ISOVER w trosce o satysfakcję swoich Klientów organizuje dostawy w jak najkrótszym uzgodnionym terminie, zgodnie z potwierdzonym zamówieniem. KATEGORIE DOSTAW są wskazówką dla Zamawiającego o przewidywanym terminie dostawy.
9. ISOVER w miarę możliwości realizuje dostawy w krótszych niż podane w kategoriach terminach zgodnie z kolejnością otrzymywanych zamówień.
10. Jeżeli objętość zamówionego towaru przekracza objętość samochodu, Działu Obsługi Klienta ISOVER skontaktuje się telefonicznie z Zamawiającym w celu ustalenia priorytetów załadunkowych. Towar, który nie zmieścił się do samochodu jest zamówieniem częściowym i zostanie dostarczony najszybciej jak to będzie możliwe.
11. Klient nie może odmówić rozładunku zamówionego i dostarczonego towaru, ani złożenia podpisu potwierdzającego jego otrzymanie, choćby zgłaszał zastrzeżenia co do zamówionego towaru i sposobu jego dostawy. Wszelkie zastrzeżenia winny być odnotowane na dokumencie przewozowym i potwierdzone podpisem kierowcy.

§3. RODZAJE DOSTAW I ICH WARUNKI

- A. ISOVER oferuje organizację dostaw transportem samochodowym.
- B. Minimalne wielkości dostaw określone są w OGÓLNYCH WARUNKACH DOSTAW. Wszystkie wyroby są wysyłane w opakowaniach właściwych dla danych produktów, zgodnie ze specyfikacją podaną w CENNIKU ISOVER.

1. Dostawy samochodowe organizowane przez ISOVER - koszty przewozu opłacone do miejsca przeznaczenia.
 - a) ISOVER zobowiązuje się do dostarczenia towaru, opłacenia kosztów załadunku i transportu do miejsca przeznaczenia zawartego w zamówieniu, o ile minimalna wielkość zamówienia jest zgodna z OGÓLNYMI WARUNKAMI DOSTAW.
 - b) Pozostałe koszty, w tym koszty rozładunku oraz ewentualne koszty przestoju środków transportowych związane z odbiorem lub rozładunkiem, pokrywa Zamawiający.
 - c) Wydanie towaru Zamawiającemu (Odbiorcy) następuje z chwilą zakończenia rozładunku zamówionego towaru w miejscu dostawy i po potwierdzeniu na wszystkich egzemplarzach listu przewozowego protokołu zgodności odbioru z potwierdzeniem zamówienia przez osobę upoważnioną do reprezentowania Zamawiającego. Odbiorca lub jego przedstawiciel zobowiązany jest zaznaczyć datę oraz godzinę przyjazdu i wyjazdu pojazdu przewoźnika na liście przewozowym.
 - d) Rozładunek towaru musi zostać zakończony w ciągu 2 godzin (Dachoterm - 3 godz.) od chwili przyjazdu do miejsca przeznaczenia, jeżeli samochód przyjechał w uzgodnionym dniu w godzinach od 8.00 do 16.30. Czas podstawienia samochodu pod rozładunek, czas rozpoczęcia i zakończenia rozładunku musi być potwierdzony na liście przewozowym przez przedstawiciela odbiorcy.
 - e) W przypadku przekroczenia czasu rozładunku - przewoźnik może obciążyć Zamawiającego kosztami przestoju pojazdu.
 - f) Dostawy organizowane przez ISOVER będą realizowane tylko w przypadku, gdy do miejsca rozładunku jest możliwy dojazd środkami transportowymi zapewnianymi przez ISOVER bez względu na warunki atmosferyczne, zgodny z przepisami ruchu drogowego.

Przewoźnik ma prawo odmówić dojazdu do miejsca rozładunku w przypadku zaistnienia zagrożenia uszkodzenia pojazdu albo wyrządzenia szkody lub zażądać od Zamawiającego (Odbiorcy) pisemnego oświadczenia o wzięciu pełnej odpowiedzialności prawnej i materialnej za ewentualne szkody przewoźnika lub za uszkodzenie przewożonego towaru i inne szkody.

- g) Dostawa następuje zgodnie z potwierdzonym terminem.
2. Dostawy samochodowe organizowane przez ISOVER - loco odbiorca, na koszt Zamawiającego.
 - a) ISOVER zobowiązuje się do dostarczenia towaru na koszt ZAMAWIAJĄCEGO, jeżeli minimalna wielkość zamówienia jest mniejsza od zawartej w OGÓLNYCH WARUNKACH DOSTAW. ISOVER wskazuje przewoźnika.
 - b) Koszt transportu liczony jest wg aktualnie obowiązujących stawek przewoźnika.
 - c) Również pozostałe koszty w tym koszty rozładunku oraz ewentualne koszty przestoju środków transportowych związane z odbiorem lub rozładunkiem pokrywa Zamawiający.
 - d) ISOVER pokrywa koszty załadunku.
 - e) Wydanie towaru Zamawiającemu (Odbiorcy) następuje z chwilą zakończenia rozładunku zamówionego towaru w miejscu dostawy i po potwierdzeniu na wszystkich egzemplarzach listu przewozowego protokołu zgodności odbioru z potwierdzeniem zamówienia przez osobę upoważnioną do reprezentowania Zamawiającego. Odbiorca zobowiązany jest również zaznaczyć datę oraz godzinę przyjazdu i wyjazdu pojazdu przewoźnika.
 - f) Rozładunek towaru musi zostać zakończony w ciągu 2 godzin od chwili przyjazdu (Dachoterm - 3 godz.) do miejsca przeznaczenia jeżeli samochód przyjechał w uzgodnionym dniu w godzinach od 8.00 do 16.30.
 - g) W przypadku przekroczenia czasu rozładunku przewoźnik obciąża Zamawiającego kosztami przestoju pojazdu.
 - h) Przewoźnik ma prawo odmówić dojazdu do miejsca rozładunku w przypadku zaistnienia zagrożenia uszkodzenia pojazdu lub zażądać od Zamawiającego (Odbiorcy) pisemnego oświadczenia o wzięciu pełnej odpowiedzialności prawnej i materialnej za ewentualne szkody przewoźnika lub za uszkodzenie przewożonego towaru.
 - i) Dostawa następuje zgodnie z potwierdzonym terminem.
3. Dostawy - załadunki na samochody podstawione przez Zamawiających (Odbiorców) - loco magazyn ISOVER: 44-100 Gliwice, ul. Okrężna 16; w godz. 6.00-22.00.
 - a) ISOVER dostarcza towary na środki transportu na terenie magazynów zgodnie z:
 - warunkami zawartymi w potwierdzeniu zamówienia: miejscem załadunku, datą, godziną, numerem tury;
 - na podstawie okazanego potwierdzenia zamówienia i/lub upoważnienia do odbioru towaru, a w przypadku odbioru faktury - upoważnienia do odbioru faktury VAT.
 - b) ISOVER organizuje i pokrywa koszty załadunku towarów na środki transportowe.
 - c) Wszystkie pozostałe koszty i ryzyko związane z transportem i wyładunkiem ponosi Zamawiający.
 - d) ISOVER nie ponosi odpowiedzialności za straty Zama-

wiąjącego (Odbiorcy) wynika z użycia nieprzystosowanego do przewozu wełny szklanej i/lub skalnej środka transportu. Podstawione środki transportu powinny być czyste, mieć otwierane burty dla właściwego załadunku produktów. W uzasadnionych przypadkach ISOVER może odmówić załadunku samochodu nie spełniającego powyższych warunków. Za prawidłowość przygotowania do załadunku odpowiada kierowca.

- e) Wydanie towaru Zamawiającemu (Odbiorcy) następuje z chwilą zakończenia załadunku towaru na środek transportu po potwierdzeniu zgodności przez upoważnionego kierowcę (Odbiorcę).
- f) Podstawienie przez Zamawiającego (Odbiorcę) pojazdu w terminie (data, godzina) niezgodnym z potwierdzeniem zamówienia może spowodować konieczność postoju aż do momentu możliwości zorganizowania załadunku w innym terminie. Koszt postoju pokrywa Zamawiający.
- g) Wyroby odbierane środkami własnymi będą oczekiwały na odbiór przez 2 dni robocze od potwierdzonej daty i godziny załadunku. Po upływie powyższego terminu zamówienie uznaje się za anulowane. W wypadku, gdy ISOVER nie znajdzie nabywcy na nieodebrane towary w terminie 10 dni od daty anulowania zamówienia ISOVER po wcześniejszym poinformowaniu może dostarczyć nieodebrane towary Zamawiającemu obciążając go kosztami transportu i kosztami magazynowania licząc od uzgodnionej daty załadunku.

§4. PROCEDURA REKLAMACJI

ISOVER ponosi odpowiedzialność za jakość sprzedawanych produktów zgodnie z przepisami kodeksu cywilnego o rękojmi.

Zawiadomienie ISOVER o wadzie powinno zostać dostarczone do ISOVER w formie pisemnej pod rygorem bezskuteczności zgłoszenia.

4.1 Reklamacje dostaw.

1. Reklamacje dostaw dotyczą wszelkich nieprawidłowości związanych z dostawą, a w szczególności: terminem, niezgodnością z potwierdzonym zamówieniem, stanem opakowań, itp. lub błędnie wystawioną fakturą.
2. Zamawiający (Odbiorca) ma obowiązek potwierdzenia odbioru dostawy oraz starannego sprawdzenia jej stanu niezwłocznie po jej otrzymaniu. Wszelkie ubytki lub uszkodzenia produktu muszą być stwierdzone protokolarnie.
3. W przypadku niezgodności ilościowych i jakościowych w zakresie stanu opakowania produktów ISOVER, protokół musi zawierać potwierdzony podpisem kierowcy przewoźnika opis rozbieżności pomiędzy faktycznie dostarczonym produktem, a dokumentacją dostawy oraz zdjęcie etykiety z kodem QR zawierającym numer partii (batch) i numer katalogowy produktu.



4. ISOVER w terminie do 14 dni kalendarzowych od otrzymania reklamacji powiadomi klienta pisemnie o wyniku i sposobie jej rozpatrzenia.
5. ISOVER będzie każdorazowo badał przyczynę ewen-

tualnej reklamacji czyniąc starania o wyeliminowanie jej przyczyny.

6. Roszczenia reklamacyjne z tytułu rękojmi dotyczące reklamacji dostaw powinny zostać zgłoszone pisemnie przez Zamawiającego (Odbiorcę) w terminie 3 dni od dnia dostawy.
 7. ISOVER nie ponosi odpowiedzialności za straty wynikające z uszkodzeń w trakcie rozładunku, ze złego sposobu składowania, nieprawidłowego sposobu transportowania u Odbiorcy oraz innych zdarzeń mogących mieć negatywny wpływ na dostarczony produkt.
- ##### 4.2 Reklamacje jakościowe.
1. Reklamacje jakościowe dotyczą wszelkich wątpliwości związanych z parametrami technicznymi dostarczonych produktów.
 2. Zamawiający (Odbiorca) zobowiązany jest zabezpieczyć kwestionowany produkt wraz z pełną dokumentacją zakupu oraz etykietą do czasu przybycia Przedstawiciela ISOVER.
 3. Przedstawiciel ISOVER przybędzie w uzgodnionym z Odbiorcą terminie, lecz nie później niż w piątym dniu roboczym licząc od dnia przyjęcia reklamacji do rozpatrzenia.
 4. Wynikiem oględzin jest sporządzenie protokołu oceny wizualnej kwestionowanego produktu oraz stopnia poprawności sposobu jego magazynowania, transportowania oraz montażu i zastosowania.
 5. W celu szczegółowej oceny zasadności roszczenia reklamacyjnego ISOVER może podjąć decyzję o przekazaniu próbki kwestionowanego produktu do badań laboratoryjnych lub konieczności ponownej wizyty przedstawicieli ISOVER na miejscu reklamacji.

6. ISOVER będzie każdorazowo badał przyczynę ewentualnej reklamacji czyniąc starania o wyeliminowanie jej źródła.
7. ISOVER w terminie do 14 dni kalendarzowych od otrzymania reklamacji powiadomi klienta pisemnie o wyniku i sposobie jej rozpatrzenia.
8. ISOVER nie bierze odpowiedzialności za wady lub koszty powstałe w skutek zainstalowania produktu budzącego wątpliwości co do jakości, za błędy Odbiorcy oraz za błędy projektowe i wykonawcze osób trzecich.
9. ISOVER będzie rozpatrywał reklamacje jakościowe w możliwie krótkim terminie, umożliwiającym dokonanie badań zakwestionowanego produktu.
10. W przypadku uznania roszczenia reklamacyjnego, uzupełnienie brakującej ilości lub wymiana uszkodzonych produktów, nastąpi w możliwie najkrótszym terminie..

Ceny

1. Przedstawione w niniejszym cenniku ceny są cenami netto, bez podatku VAT (na podstawie Ustawy z dnia 11 marca 2004 roku o podatku od towarów i usług, która ukazała się w Dz.U. Nr 54 z dnia 5 kwietnia 2004 roku).
2. Wszystkie zawarte w niniejszym cenniku ceny tracą ważność w momencie publikacji nowej oferty cenowej.

INSTRUKCJA SKŁADOWANIA PRODUKTÓW ISOVER

Wszystkie produkty sprzedawane (dostarczane) w jednostkowych opakowaniach (rolki, paczki), jak również pełne zestawy wełny Ventilux 6335 oraz TECH Wired Mat MT, a także wszystkie produkty po rozpakowaniu opakowań zbiorczych oraz oferowane akcesoria należy przechowywać w miejscach zadaszonych, składowane na równej i suchej powierzchni, uniemożliwiając ich zawilgocenie bądź zamoknięcie, jak również uszkodzenie mechaniczne.

INSTRUKCJA SKŁADOWANIA PALET TYPU MPS NA ZEWNĄTRZ

Dotyczy produktów: ISOVER Multimax 30, Super-Mata Plus, Super-Mata, Profit-Mata, Uni-Mata Plus, Uni-Mata, Aku-Płyta, Panel-Płyta Plus, Hal-Mata Ventilam Alu, Ventilam Alu Plus, Ultimate UTF N 23, UTF A 23, UTP N 34, Agro 39. Paleta wełny szklanej typu MPS nadaje się do składowania na zewnątrz („pod chmurką”), pod warunkiem, że zostaną spełnione następujące wymogi:

Dopuszcza się składowanie palety MPS na zewnątrz jedynie, gdy jest ona szczelnie, oryginalnie zapakowana, nieuszkodzona.

A photograph of a pallet loaded with ISOVER MPS rolls, placed under a simple roof structure to illustrate correct outdoor storage.

Konieczne jest składowanie palety na suchej, równej powierzchni tak, aby uniemożliwić zamoczenie palety od dołu.

A photograph showing a pallet of ISOVER MPS rolls on an uneven surface. A red diagonal line is drawn over the pallet, indicating that this storage method is incorrect.

Nie należy sztaplować palet, grozi to uszkodzeniem opakowania i towaru.

A photograph showing two pallets of ISOVER MPS rolls stacked on top of each other. A red diagonal line is drawn over the stack, indicating that stacking is prohibited.

Po otwarciu (rozszczelnieniu opakowania) towar należy przechowywać wyłącznie pod zadaszoną powierzchnią.

A photograph showing an open pallet of ISOVER MPS rolls on an outdoor surface. A red diagonal line is drawn over the pallet, and a simple roof structure is shown above it, indicating that open pallets must be stored under cover.

INSTRUKCJA SKŁADOWANIA PALET VENTILUX 6335 ORAZ MAT SIATKOWYCH TECH Wired Mat MT I U TECH Wired Mat MT oraz otulin U TECH PSM MT

Aby zapewnić bezpieczne składowanie palet, powinny zostać spełnione następujące warunki:

Palety powinny być składowane wyłącznie pod zadaszoną powierzchnią. Niedopuszczalne jest składowanie na zewnątrz.

A photograph showing a pallet of ISOVER Ventilux 6335 rolls on an outdoor surface. A red diagonal line is drawn over the pallet, indicating that outdoor storage is prohibited.

Zabronione jest sztaplowanie palet.

A photograph showing two pallets of ISOVER products stacked on top of each other. A red diagonal line is drawn over the stack, indicating that stacking is prohibited.

Palety powinny być przechowywane na równej powierzchni w pomieszczeniach suchych, wolnych od wilgoci.

A photograph showing a pallet of ISOVER products on an uneven surface. A red diagonal line is drawn over the pallet, indicating that storage on uneven surfaces is prohibited.

INSTRUKCJA SKŁADOWANIA PALET WEŁNY MINERALNEJ NA ZEWNĄTRZ

Dotyczy produktów: TECH Slab MT 4.1, TECH Slab MT 5.1

Paleta wełny mineralnej (płyta lub paczki na palecie) może być składowana na zewnątrz, gdy zostaną spełnione następujące warunki:

Dopuszcza się składowanie palety na zewnątrz jedynie, gdy jest ona szczelnie, oryginalnie zapakowana, nieszkodzona.



Niedopuszczalne jest sztaplowanie palet z paczkami oraz sztaplowanie Dachotermów „na trzy”. Grozi to uszkodzeniem opakowania i towaru.



Konieczne jest składowanie palety na suchej, równej powierzchni tak, aby uniemożliwić zamoczenie palety od dołu.

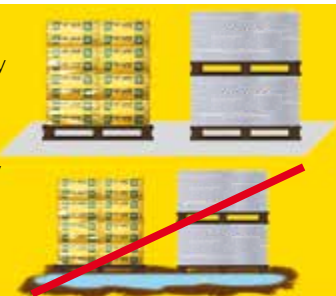

Po otwarciu (rozszczerzeniu opakowania) zarówno w przypadku Dachotermów jak i paczek towarów, należy przechowywać je wyłącznie pod zadaszoną powierzchnią.



INSTRUKCJA SKŁADOWANIA KARTONÓW PŁYT KOMINKOWYCH ISOVER

Kartony należy układać tak, by spodnią warstwę stanowił węższy bok kartonu. Aby zapewnić bezpieczne składowanie kartonów Płyt Kominkowych ISOVER, powinny zostać spełnione następujące warunki:

Kartony Płyt Kominkowych ISOVER nadają się do składowania wyłącznie pod zadaszoną powierzchnią.

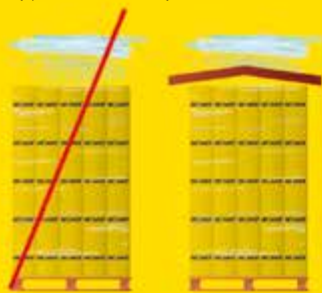

Kartony powinny być ułożone na palecie (maksymalnie 5 warstw). Niedopuszczalne jest sztaplowanie palet.

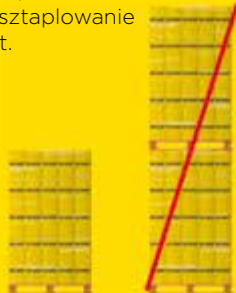

Paleta z Płytami Kominkowymi ISOVER powinna być ustawiona na suchej, równej powierzchni. Niedopuszczalne jest ustawienie kartonów w miejscach wilgotnych, podmokłych.



INSTRUKCJA SKŁADOWANIA FOLII ISOVER

Dotyczy produktów: ISOVER Vario® KM Duplex, Vario® XtraSafe, Stopair, Draftex Profi, Membrana Dachowa. Aby zapewnić bezpieczne składowanie rolek i palet z folią ISOVER, powinny zostać spełnione następujące warunki:

Zarówno rolki jak i palety z folią powinny być składowane wyłącznie pod zadaszoną powierzchnią, pod przykryciem tak, aby chronić produkt przed promieniowaniem UV. Niedopuszczalne jest składowanie na zewnątrz.



Sztaplowanie palet z folią jest niewskazane, ale dopuszczalne po zabezpieczeniu warstwy wierzchniej przed zgniataniem i deformacją, np. za pomocą podwójnych przekładek z grubego kartonu, względnie grubej folii (np. PVC), i ustabilizowaniu dodatkowymi deskami.

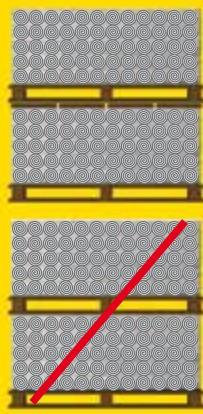

Palety z folią powinny być przechowywane na równej powierzchni w pomieszczeniach suchych, wolnych od źródeł ognia i promieniowania UV, np. ze świetlików dachowych.

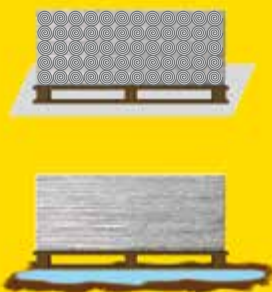

Należy chronić rolki folii przed bezpośrednim działaniem środków chemicznych oraz przed wysokimi temperaturami.

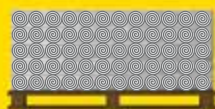
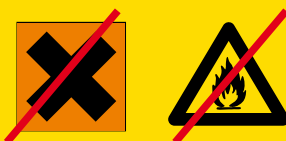

PRZECHOWYWANIE KLEJÓW I TAŚM SYSTEMU ISOVER Vario® KM Duplex i ISOVER Vario® XtraSafe

Sposób przechowywania klejów – materiałów uszczelniających systemu ISOVER Vario® Km Duplex i ISOVER Vario® XtraSafe

Temperatura przechowywania: +5°C do +40°C.
Krótkotrwała odporność na zamrażanie: – 25°C.
Przechowywać na paletce w kartonach. W pomieszczeniu zadaszonym. Nie wystawiać na bezpośrednią ekspozycję promieni UV.

Sposób przechowywania taśm uszczelniających systemu ISOVER Vario® Km Duplex i ISOVER Vario® XtraSafe

Temperatura przechowywania: +5°C do +40°C
Przechowywać na paletce w kartonach. W pomieszczeniu zadaszonym. Nie wystawiać na bezpośrednią ekspozycję promieni UV.



REGIONALNI DORADCY TECHNICZNO-HANDLOWI ISOVER

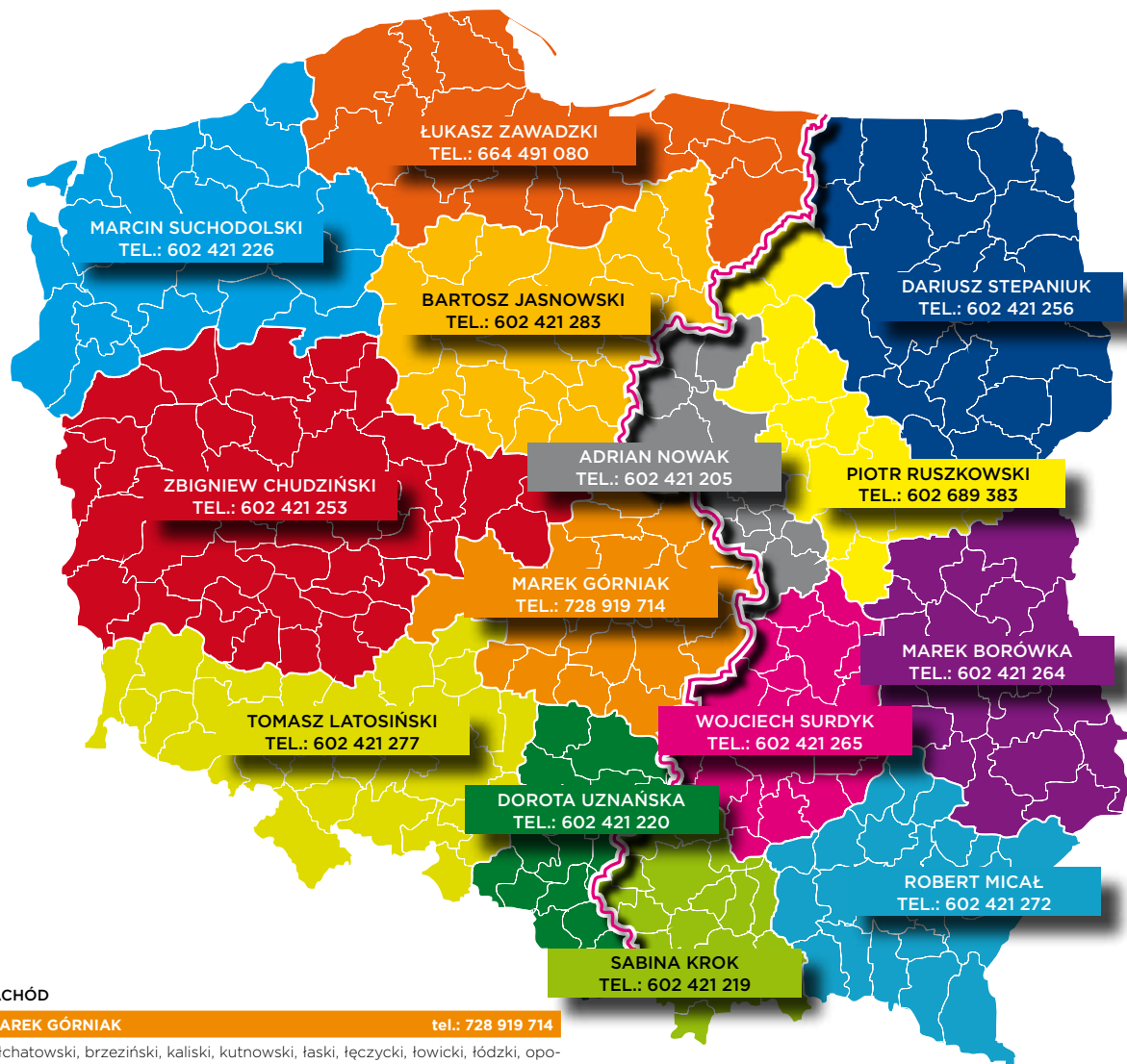

ZACHÓD

MAREK GÓRNIAK tel.: 728 919 714

bełchatowski, brzeziński, kaliski, kutnowski, łaski, łęczycki, łowicki, łódzki, opoczyński, ostrowski, pabianicki, pajęczański, piotrkowski, poddębicki, radomszczanski, rawski, sieradzki, skierniewicki, tomaszowski, wieluński, wieruszowski, zduńskowolski, zgierski

DOROTA UZNAŃSKA tel.: 602 421 220

będziński, bielski, bieruńsko-łędziński, bytomski, chorzowski, cieszyński, częstochowski, dąbrowski, gliwicki, jastrzębski, Jaworzno, katowicki, kłobucki, lubliniecki, miłkowski, mysłowski, myszkowski, piekarski, pszczyński, raciborski, rudzki, rybnicki, siemianowicki, Sosnowiec, świętochłowicki, tarnogórski, tyski, wodzisławski, zabrzański, zawierciański, zorski, żywiecki

TOMASZ LATOSIŃSKI tel.: 602 421 277

bolesławiecki, brzeski, dzierżoniowski, głubczycki, jaworski, jeleniogórski, kamiennogórski, kędzierzyński, kępiński, kluczborski, kłodzki, krapkowicki, legnicki, lubański, lwówecki, namysłowski, nyski, oleski, oleśnicki, oławski, opolski, ostrzeszowski, prudnicki, strzelecki, strzeliński, średzki, swidnicki, wałbrzyski, wrocławski, ząbkowski, zgorzelecki, złotoryjski

BARTOSZ JASNOWSKI tel.: 602 421 283

aleksandrowski, brodnicki, bydgoski, chełmiński, działdowski, golubsko-dobrzyński, grudziądzki, iławski, inowrocławski, lipnowski, mogileński, nakielski, nowomiejski, ostródzki, radziejowski, rypiński, sepolenski, świecki, toruński, tucholski, wąbrzeski, włocławski, żniński

ŁUKASZ ZAWADZKI tel.: 664 491 080

bartoszycki, braniewski, bytowski, chojnicki, elbląski, gdański, gdyński, kartuski, kościerski, kwidzyński, lęborski, malborski, nowodworski, olsztyński, pucki, słupski, sopocki, starogardzki, tczewski, wejherowski

MARCIN SUCHODOLSKI tel.: 602 421 226

białogardzki, choszczeński, człuchowski, drawski, goleniowski, gryficki, gryfiński, kamieński, kotobrzecki, koszaliński, tobeski, myśliborski, policki, pyrzycki, stawiński, stargardzki, strzelecko-drezdenecki, szczeciniecki, szczeciński, świdwiński, Świnoujście, wałecki, złotowski

ZBIGNIEW CHUDZIŃSKI tel.: 602 421 253

chodzieski, czarnkowski, głogowski, gnieźnieński, gorzowski, gostyński, górowski, grodzki, jarociński, kolski, koniński, kościański, krośnieński, krotoszyński, leszczyński, leszno, lubiński, międzychodzki, miedzyrzecki, milicki, nowosolski, nowotomyski, obornicki, pleszewski, polkowicki, poznański, rawicki, stubiński, słupski, szamotulski, średzki, śremski, suleciński, świebodziński, trzebnicki, turecki, wągrowiecki, wolsztyński, wotowski, wrzesiński, zielonogórski, żagański, żarski

WSCHÓD

ADRIAN NOWAK tel.: 602 421 205

gostyński, grodzki, grójecki, mławski, nidzicki, piaseczyński, plocki, płoński, pruszkowski, sierpecki, sochaczewski, Warszawa: bartyc, Mokotów, Ochota, Śródmieście, Ursus, Ursynów, Wilanów, Włochy, Wola, żuramiński, żyrardowski

DARIUSZ STEPANIUK tel.: 602 421 256

augustowski, białostocki, bielski, elcki, giżycki, gołdapski, grajewski, hajnowski, kętrzynski, kolneński, tomżyński, moniecki, mrągowski, olecki, ostrołęcki, ostrowski, piski, sejneński, siemiatycki, sokołowski, sokółski, suwalski, węgorzewski, wysokomazowiecki, zambrowski

MAREK BORÓWKA tel.: 602 421 264

białski, biłgorajski, chełmski, hrubieszowski, janowski, krasnostawski, kraśnicki, lubartowski, łęcznyński, lubelski, łukowski, opolski, parczewski, puławski, radzyński, rycki, świdnicki, tomaszowski, włodawski, zamojski, zamościański

PIOTR RUSZKOWSKI tel.: 602 689 383

ciechanowski, garwoliński, legionowski, łosicki, makowski, miński, nowodworski, otwocki, piaseczyński, przasnyski, pułtuski, siedlecki, sokółski, szczycieński, Warszawa: Bemowo, Bielany, Białoleka, Praga Południe, Praga Północ, Rembertów, Rogów, Wawer, Wesoła, Żoliborz, węgrowski, wołomiński, wyszkowski,

ROBERT MICAŁ tel.: 602 421 272

bieszczadzki, brzozowski, dąbrowski, dębicki, gorlicki, jarosławski, jasielski, kolbuszowski, krośnieński, leżajski, lubaczowski, łańcucki, mielecki, niżański, nowosądecki, Nowy Sącz, nowotarski, przemyski, przeworski, przyski, przysuski, radomski, sandomierski, skarżyski, stalowowolski, strzyżowski, rzeszowski, tarnowski,

SABINA KROK tel.: 602 421 219

bocheński, brzeski, chrzanowski, krakowski, limanowski, miechowski, myślenicki, nowotarski, olkuski, oświęcimski, proszowicki, suski, tarnobrzecki, tatrzański, wadowicki, wielicki

WOJCIECH SURDYK tel.: 602 421 265

białobrzecki, buski, jedrzejowski, kazimierski, kielecki, konecki, kozienicki, lipski, opatowski, ostrowiecki, pińczowski, przysuski, radomski, sandomierski, skarżyski, starachowicki, staszowski, szydłowiec, włoszczowski, zwoleński,

DORADCY TECHNICZNI PRZEDSTAWICIELE HANDLOWI ISOVER

IZOLACJE TECHNICZNE

Dolnośląskie, Lubuskie, Małopolskie, Opolskie, Śląskie	Maciej Żebracki	tel.: 605 977 808
Kujawsko-Pomorskie, Łódzkie, Pomorskie, Wielkopolskie, Zachodniopomorskie	Wojciech Kaczor	tel.: 795 110 553
Lubelskie, Mazowieckie, Podkarpackie, Podlaskie, Świętokrzyskie, Warmińsko-Mazurskie	Wojciech Łuczak	tel.: 664 955 415

IZOLACJE PRZEMYSŁOWE

Polska Północna	Paweł Stanek	tel.: 795 110 562
Polska Południowa	Rafał Trajdos	tel.: 728 929 446

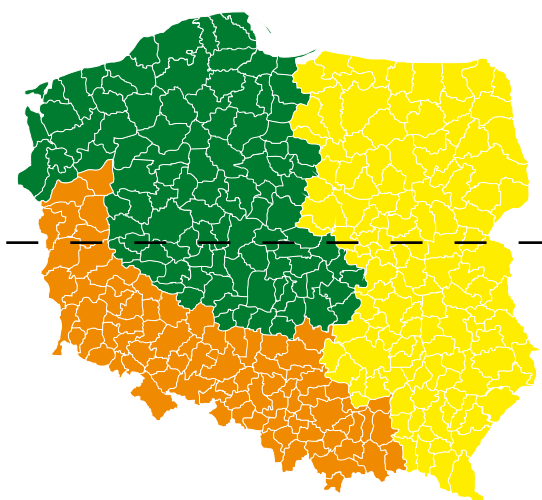

DORADCA INWESTYCYJNY

Dolnośląskie, Łódzkie, Opolskie	Jacek Buczek	tel.: 602 421 282
Kujawsko-Pomorskie, Pomorskie, Warmińsko-Mazurskie	Mariusz Jarecki	tel.: 668 311 489
Lubelskie, Mazowieckie, Podlaskie	Marcin Olczykowski Władysław Pawłowski	tel.: 723 416 608 tel.: 662 155 889
Lubuskie, Wielkopolskie, Zachodniopomorskie	Dariusz Wysocki	tel.: 606 940 779
Małopolskie, Podkarpackie, Śląskie, Świętokrzyskie	Piotr Czekala	tel.: 662 155 993

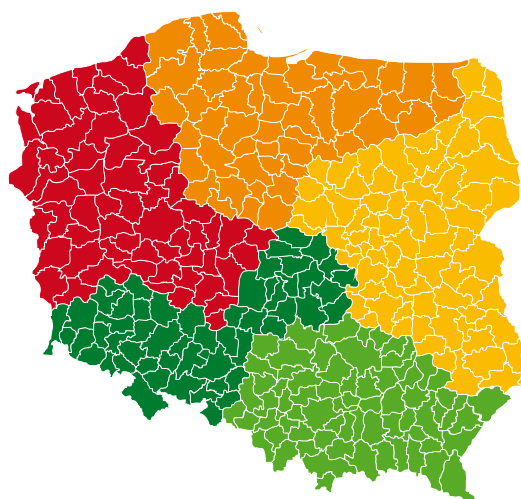

MENADŻEROWIE SPRZEDAŻY

Menedżer Sprzedaży - Wschód	Łukasz Solik	tel.: 602 421 276
Menedżer Sprzedaży - Zachód	Sebastian Makowski	tel.: 602 421 252
Menedżer Sprzedaży Projektowej	Janusz Łyczko	tel.: 666 828 357
Kierownik Klientów Sieciowych	Sabina Krok	tel.: 602 421 219
Menedżer Sprzedaży Izolacji Technicznych	Robert Dyduch	tel.: 602 421 288
Kierownik Sprzedaży Izolacji Przemysłowych	Łukasz Mędrecki	tel.: 784 021 861
Menedżer Sprzedaży Prefab - SGCPP i MULTICOMFORT	Piotr Dąbkowski	tel.: 664 779 087

Doradca Techniczny BUDOWNICTWA SZKIELETOWEGO - SGCPP	Szymon Okamfer	tel.: 668 311 518
Doradca Techniczny BUDOWNICTWA SZKIELETOWEGO - SGCPP	Piotr Pierkowski	tel.: 664 953 941
Doradca Techniczny BUDOWNICTWA SZKIELETOWEGO - SGCPP	Arkadiusz Szewela	tel.: 784 516 838

Wszystkie aktualne informacje kontaktowe na stronie isover.pl/kontakt

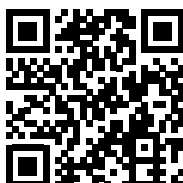

STANDARDY OBSŁUGI KLIENTA (SOK) ISOVER

Dział Obsługi Klienta to zespół stale dążący do oferowania najwyższej jakości obsługi zamówień oraz udzielania kompleksowej i rzetelnej informacji na każdym etapie ich realizacji. SOK jest opisem fundamentalnych zasad obsługi zamówień na towary występujące w ofercie ISOVER w ramach dostaw krajowych, wśród których należy wymienić:

- Możliwość składania zamówień 24/h przez 7 dni w tygodniu w formie:
 - pisemnej- fax, e-mail
 - przez system Isover Express
 - EDI

Na zamówieniu powinien być wskazany: dzień, miejsce dostawy z kodem pocztowym, imię i nazwisko oraz aktualny telefon kontaktowy do osoby odpowiedzialnej za odbiór zamawianego towaru. Brak powyższych informacji uniemożliwi realizację zamówienia.

W przypadku niestandardowych warunków należy podać numer oferty, jej brak spowoduje realizację zamówienia na warunkach standardowych.

- Kontakt z Działem Obsługi Klienta:
 - telefoniczny w godzinach pracy w dni powszednie od godz. 8.00 do godz. 16.00
 - poza godzinami pracy - w formie nagrania na skrzynkę głosową (gwarancja oddzwonienia następnego dnia roboczego)
 - wysyłając wiadomość e-mail lub fax 24 h/dobę
- Każde złożone zamówienie lub jego zmiana jest potwierdzana w formie wiadomości e-mail zatytułowanej „Przyjęto/zmodyfikowano zamówienie nr. [numer zamówienia] - ISOVER”.
- Wstrzymanie realizacji zamówienia - zamówienie otrzymane od kontrahenta możemy wstrzymać do realizacji w przypadku przekroczenia limitu kredytowego i/lub przeterminowanych należności. W takim przypadku wysyłamy drogą elektroniczną lub faxem powiadomienie o wstrzymaniu realizacji zamówienia.

- Sposób przekazywania dokumentów sprzedaży:

- Wersja papierowa:
 - faktury są wysyłane Zamawiającemu (Płatnikowi) listem poleconym następnego dnia roboczego po wysyłce produktów
 - dokument WZ stanowiący potwierdzenie przyjęcia dostawy przez Zamawiającego jest dostarczany wraz z dostawą w miejsce rozładunku
- Wersja elektroniczna*:
 - e-faktury są przesyłane na wskazany adres e-mail w oświadczeniu o akceptacji faktur wystawianych i przesyłanych w formie elektronicznej
 - podgląd dokumentu faktury jest wysyłany na wskazany adres e-mail w oświadczeniu o akceptacji powiadomień wysyłanych drogą elektroniczną.

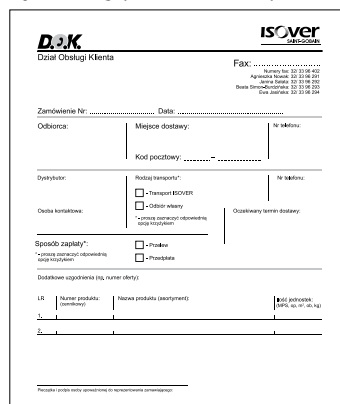

- * Wiadomość e-mail z e-fakturą lub podglądem dokumentu faktury są przesyłane do 2 godzin po zaksięgowaniu faktury. Wszystkie niezbędne formularze dla elektronicznej wersji dokumentów są dostępne w Dziale Obsługi Klienta.
- W przypadku unieważnienia zamówienia Dział Obsługi Klienta potwierdza jego anulację drogą elektroniczną w postaci wiadomości e-mail zatytułowanej „Zamówienie anulowano [numer zamówienia] - ISOVER”



CZY WIESZ, ŻE...

W firmach, podobnie jak w relacjach prywatnych, narzędzia cyfrowe pozwalają poszerzać i wzmacniać współpracę międzyludzką, poznawać i analizować potrzeby partnerów. Digitalizacja biznesu wymusza zmiany w modelach operacyjnych, które w tradycyjnym wydaniu nie są w stanie sprostać złożoności i tempu świata online. Tym tropem podążamy również i my udostępniając Państwu ISOVER Express.

System dedykowany naszym Partnerom Handlowym ISOVER który oferuje szereg możliwości:

- intuicyjne składanie zamówień oraz monitorowanie procesu realizacji zamówienia
- pełny dostęp do wszystkich dokumentów wraz z podglądem adresów dostaw
- zakładka „Ulubione” pozwala na łatwe stworzenie szablonu zamówień oraz indywidualną książkę adresową swoich odbiorców
- dzięki szybkiemu i prostemu w obsłudze panelowi sterowania i generowania raportów można stworzyć indywidualne zestawienia
- pozwała na zgłaszanie reklamacji do zafakturowanej dostawy z poziomu użytkownika systemu
- umożliwia szybkie wysłanie zapytania do Działu Obsługi Klienta ISOVER
- klient sam decyduje o uprawnieniach swoich pracowników, który z jego pracowników może składać zamówienie oraz z jakimi informacjami może się zapoznać.

Niezmiennie również do Państwa dyspozycji pozostaje tradycyjna forma kontaktu z naszym zespołem Działu Obsługi Klienta - Zapraszam ☺

Ewa Kowalska
Dział Obsługi Klienta

DZIAŁ OBSŁUGI KLIENTA



EWA KOWALSKA

Stanowisko Kierownik Działu Obsługi Klienta
Fax 32/33 96 311
Telefon kom. +48 728 897 356
Adres e-mail ewa.kowalska@saint-gobain.com

AGNIESZKA NOWAK

Stanowisko Specjalista Obsługi Klienta
Region kraj & eksport
Województwa Klienci sieciowi
Telefon 32/33 96 414
Fax 32/33 96 291
Adres e-mail agnieszka.nowak@saint-gobain.com



ALEKSANDRA KRZĘTOWSKA-SZNAJDER

Stanowisko Specjalista Obsługi Klienta
Region kraj & eksport
Województwa zachodniopomorskie, kujawsko-pomorskie
Telefon 32/33 96 417
Fax 32/33 96 294
Adres e-mail aleksandra.krzetowska-sznajder@saint-gobain.com

ALEKSANDRA POŚPIECH

Stanowisko Specjalista Obsługi Klienta
Region kraj & eksport
Województwa świętokrzyskie, małopolskie
Telefon 32/33 96 418
Fax 32/33 96 293
Adres e-mail aleksandra.pospiech@saint-gobain.com



EWA JASIŃSKA

Stanowisko Specjalista Obsługi Klienta
Region kraj & eksport
Województwa Klienci sieciowi
Telefon 32/33 96 352
Fax 32/33 96 297
Adres e-mail ewa.jasinska@saint-gobain.com

IWONA SAWICKA-MASEŁKO

Stanowisko Specjalista Obsługi Klienta
Region kraj & eksport
Województwa mazowieckie, wielkopolskie, lubuskie
Telefon 32/33 96 213
Fax 32/33 96 295
Adres e-mail iwona.sawicka-maselko@saint-gobain.com



MAGDALENA CIEPLAK

Stanowisko Specjalista Obsługi Klienta i Projektów Serwisowych
Region kraj & eksport
Województwa dolnośląskie, łódzkie, śląskie, opolskie
Telefon 32/33 96 372
Fax 32/33 96 283
Adres e-mail magdalena.cieplak@saint-gobain.com

JANINA SAŁATA

Stanowisko Specjalista Obsługi Klienta
Region kraj
Województwa pomorskie, warmińsko-mazurskie, podlaskie, lubelskie, podkarpackie
Telefon 32/33 96 416
Fax 32/33 96 292
Adres e-mail janina.salata@saint-gobain.com



DZIAŁ OBSŁUGI KLIENTA



KOMUNIKACJA

Złóż zamówienie w dogodnej dla Ciebie formie:

EDI, Isover Express, e-mail, fax.

Zadzwoń do nas:

skrzynka głosowa po godzinach pracy DOK – zawsze oddzwaniamy następnego dnia roboczego.

CZAS PRACY

Jesteśmy do Twojej dyspozycji

od 8.00 do 16.00.

WWW.ISOVER.PL



Witaj w domu!



Saint-Gobain Construction Products
Polska Sp. z o.o.
44-100 Gliwice, ul. Okrężna 16
tel. 800 163 121
e-mail:
konsultanci.isover@saint-gobain.com
www.isover.pl

Informacje techniczne zawarte w niniejszej broszurze reprezentują nasz obecny stan wiedzy i doświadczenia, na dzień wydania (patrz metryka). Nie udziela się żadnych dodatkowych wiążących gwarancji, chyba że ustalono to w drodze umowy. Nasza wiedza i doświadczenie ulegają stałemu poszerzeniu. Upewnij się, że korzystasz z ostatniego wydania niniejszych informacji. Opisane zastosowania produktów nie biorą pod uwagę okoliczności specjalnych. Należy zweryfikować czy nasze produkty są odpowiednie do danego zastosowania. W celu uzyskania dalszych informacji, skontaktuj się z Doradcami Technicznymi ISOVER lub też Biurem Doradztwa Technicznego ISOVER. Nasze dostawy są zgodne wyłącznie z warunkami handlowymi oraz warunkami dostawy.

**W celu uzyskania dalszych informacji prosimy o kontakt:
Biuro Doradztwa Technicznego ISOVER
tel. 800 163 121
e-mail: konsultanci.isover@saint-gobain.com
www.isover.pl**